



DRUTEX-CONCEPT

WWW.DRUTEX-CONCEPT.EU

STELAŻE METALOWE

PRODUCENT

KATALOG

2024



WWW.DRUTEX-CONCEPT.EU



@DRUTEXCONCEPT

ADRES

Murowana Goślina
62-095

Ul. Starczanowska 1

+48 61 811 22 83

SPIS TREŚCI

| | |
|----|---|
| 2 | O NAS |
| 3 | KATEGORIE |
| 4 | KATEGORIA STELAŻE 2-FUNKCYJNE |
| 6 | Sedalift M8 |
| 8 | Sedaflex 10M |
| 10 | Sedaflex 10M High Leg |
| 12 | Sedaflex 12M |
| 14 | Sedaflex 12M AA |
| 16 | KATEGORIA STELAŻE 3-FUNKCYJNE |
| 18 | Meralatte M6 |
| 20 | Cosmolat M6 |
| 22 | Mixotoile M6 |
| 24 | Meratoile M6 |
| 26 | Somtoile M6 |
| 28 | KATEGORIA STELAŻE ROLL-OUT |
| 30 | Nova 14M |
| 32 | Epona STD |
| 34 | Epona SHL |
| 36 | STELAŻ DO ŁÓŻEK |
| 38 | Ramena |
| 40 | Letto |
| 42 | Flippo |
| 44 | STELAŻE INNE |
| 46 | Rios |
| 48 | Gio |
| 50 | BZ-MR 310 |
| 52 | BQ EZ |
| 54 | Eazybed (Zero Wall) |
| 56 | Move |
| 58 | Relaxo |
| 60 | MATERACE |
| 62 | Empress 60 N |
| 63 | Empress 200 N |
| 64 | Empress 200 HR |
| 65 | SilverLine 200 HR |
| 66 | Galactica 300 HR |
| 67 | Galactica 300 VISCO |
| 68 | WARUNKI UŻYTKOWANIA I GWARANCJI MATERACY |
| 69 | WARUNKI UŻYTKOWANIA I GWARANCJI STELAŻY |
| 70 | WALLBED |
| 73 | ŁÓŻKA NA PILOTA |
| 76 | KONTAKT |

O NAS

Początki Firmy DRUTEX (1990)

Firma rozpoczyna swoją fascynującą historię w 1990 roku, wchodząc na rynek poprzez import stelaży metalowych od renomowanych potentatów - SEDAC-MECOBEL z Belgii i SEDAC-MERAL z Francji.

Ekspansja i Wzrost (1994-2012)

Kolejny etap to uzyskanie licencji w 1994 roku, otwierając drogę do produkcji stelaży w Polsce. Rozwój firmy obejmuje także produkcję bielizny pościelowej oraz przeniesienie do większych hal w Murowanej Goślinie w 1997 roku, co stymuluje dynamiczny wzrost.

Innowacje i Uznanie (2005-2012)

Okres innowacji obejmuje zakup pełni zautomatyzowanej linii do produkcji materacy w 2010 roku. W 2012 roku firma decyduje się zakończyć produkcję bielizny pościelowej. Nagrody, takie jak Złoty Medal Międzynarodowych Targów Poznańskich w 2005 roku i tytuł Inwestora Roku w 2003 roku, świadczą o uznaniu firmy na rynku.

Lider na Rynku i Nowe Rozdziały (2019)

Firma DRUTEX staje się liderem na rynku stelaży metalowych, czego dowodem jest aktywny udział w corocznych wystawach. W emocjonującym zwrocie wydarzeń, pod koniec 2019 roku firma przechodzi w ręce rodzinne i przyjmuje nową nazwę - **Drutex-Concept**, symbolizującą kolejny etap w fascynującej historii firmy.



KATEGORIE

Przedstawiamy różnorodne kategorie naszych produktów. Oferta obejmuje innowacyjne stelaże do łóżek, materace oraz gotowe produkty, które spełniają najwyższe standardy jakości i oczekiwania klientów.

STELAŻE 2-FUNKCYJNE



STELAŻE 3-FUNKCYJNE



STELAŻE ROLL-OUT

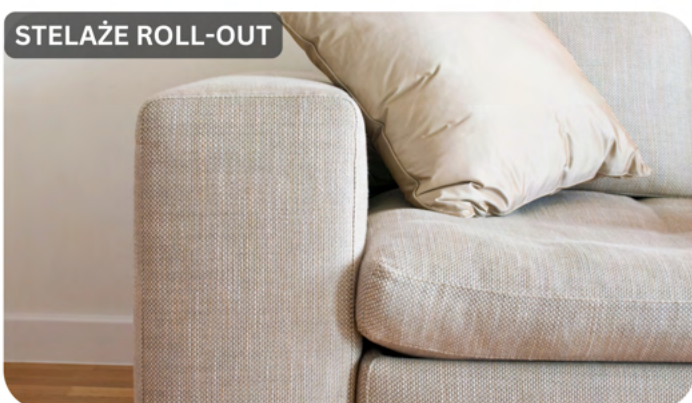

INNE STELAŻE



MATERACE

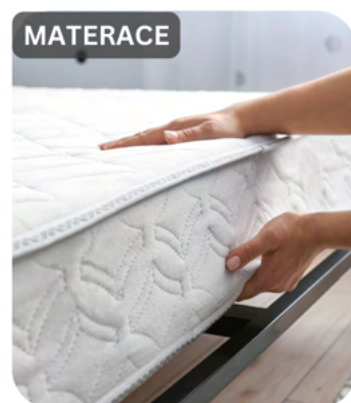

STELAŻE DO ŁÓŻEK

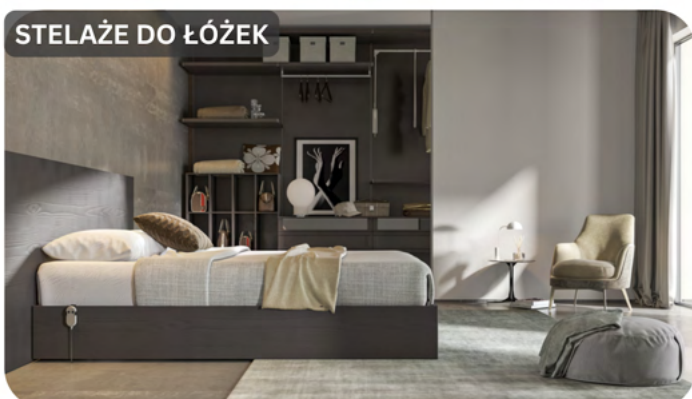

WALLBED



ŁÓŻKA NA PILOTA





WYPOCZYNEK I SEN W JEDNYM

Zainwestuj w niezawodność i doskonały komfort! Odkryj systemy spania do kanap i sof - twój klucz do idealnego połączenia wypoczynku i snu!

STELAŻE 2-FUNKCYJNE

W odpowiedzi na rosnącą popularność mebli dwufunkcyjnych na całym świecie, prezentujemy idealne rozwiązania funkcji spania do kanap lub sof. Nasze systemy wyróżniają się niezawodnością użytkowania, najwyższą jakością komponentów oraz zgodnością z rygorystycznymi normami marki SEDAC-MERAL. Jako producent stelaży metalowych oferujemy szeroką gamę rozwiązań oraz szybką realizację zamówień, które kompleksowo realizujemy w naszej fabryce



SEDALIFT M8

Elegancki design, solidna konstrukcja, wygoda spania do 215 cm.

6

Funkcjonalność w każdym detalu!

Prezentujemy systemy funkcji spania do kanap, charakteryzujące się niezawodnością, jakością komponentów i zgodnością z rygorystycznymi normami.



SEDAFLEX 10M

Jedno z najczęściej wybieranych rozwiązań na rynku dla materaca 10M. To solidna konstrukcja, wspianaty design i doskonale podparcie dla materaca.

8



SEDAFLEX 12M

Innowacyjną funkcjonalność dzięki regulacji zagłówka, który automatycznie składa się podczas chowania stelaża. Solidne wsparcie dla materaca do 12 cm.

12



SEDAFLEX 10M HIGH LEG

To stelaż Sedaflex 10M HL wyposażony w wyższe nóżki, dając możliwość stworzenia unikatowych rozwiązań.

10



SEDAFLEX 12M AA

Nowoczesne rozwiązanie, łączące elastyczność z solidnym wsparciem. Eliminuje konieczność zdejmowania poduszek

14

SEDALIFT M8

Stelaż do mebli tapicerowanych Sedalift M8 to elegancki design z solidną konstrukcją, oferujący wygodę spania do 215 cm, wyposażony w 10 listew drewnianych. Rama o wymiarach 30x20 mm, wykończona lakierem proszkowym i wyposażona w trwałe silikonowe kółka, dodaje meblowi zarówno nowoczesności, jak i praktyczności. Sedalift M8 to nie tylko doskonałe połączenie nowoczesnego designu i solidnej konstrukcji, ale również idealna platforma do stworzenia luksusowej strefy wypoczynku, gdzie zalecany materac o grubości do 8 cm zapewnia niezrównany relaks i regenerację.



SPECYFIKACJE

- 10 listew drewnianych
- Długość spania możliwa do 215 cm
- Rama o wymiarach 30x20 mm
- Silikonowe kółka
- Nóżki z tworzywa sztucznego
- Wykończenie lakierem proszkowym.
- Zalecany materac o grubości do 8 cm, preferowana pianka

MODELE

- Sedalift M8 - 120
- Sedalift M8 - 140

MATERACE - M8

- Empress 60 N - strona 62



FILM
INSTRUKTAŻOWY



RYSUNEK TECHNICZNY

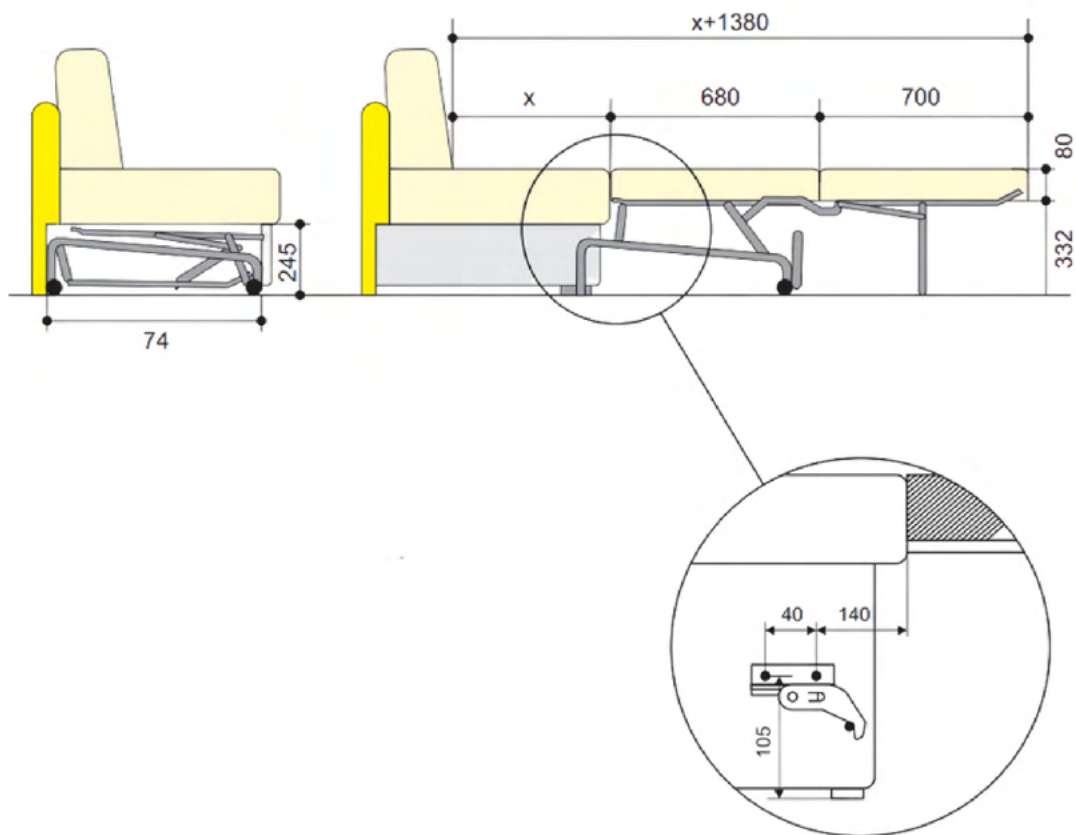

WYMIARY

| SEDALIFT M8 | WYMIAR - A | WYMIAR - B |
|-------------|------------|------------|
| 120 | 120 | 135,5 |
| 140 | 140 | 155,5 |

DODATKI



Nóżki*

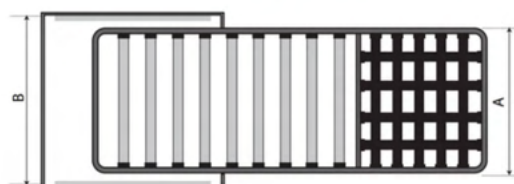

SEDAFLEX 10M

Stelaż Sedaflex 10M łączy solidną konstrukcję z 9 listew drewnianych, pasami polipropylenowymi i elegancką rurą fi 30mm, tworząc nie tylko doskonałe podparcie dla zalecanego materaca o grubości do 10 cm, z pianką w roli głównej, ale także estetyczny element mebli tapicerowanych o długości spania do ok. 183 cm. To jedno z najczęściej wybieranych rozwiązań na rynku wśród tapicerów, łączące solidność, design i funkcjonalność.



SPECYFIKACJE

- 9 listew drewnianych
- Pasy polipropylenowe
- Długość spania możliwa do ok. 183 cm
- Stelaż wykonany z rury fi 30 mm
- Nóżki z tworzywa sztucznego
- Wykończenie lakierem proszkowym
- Zalecany materac o grubości do 10 cm, preferowana pianka

MODELE

- Sedaflex 10M - 80
- Sedaflex 10M - 120
- Sedaflex 10M - 140
- Sedaflex 10M - 150

MATERACE - M10

- Empress 200 N - strona 63
- Empress 200 HR - strona 64
- SilverLine 200HR - strona 65



FILM
INSTRUKTAŻOWY



RYSUNEK TECHNICZNY

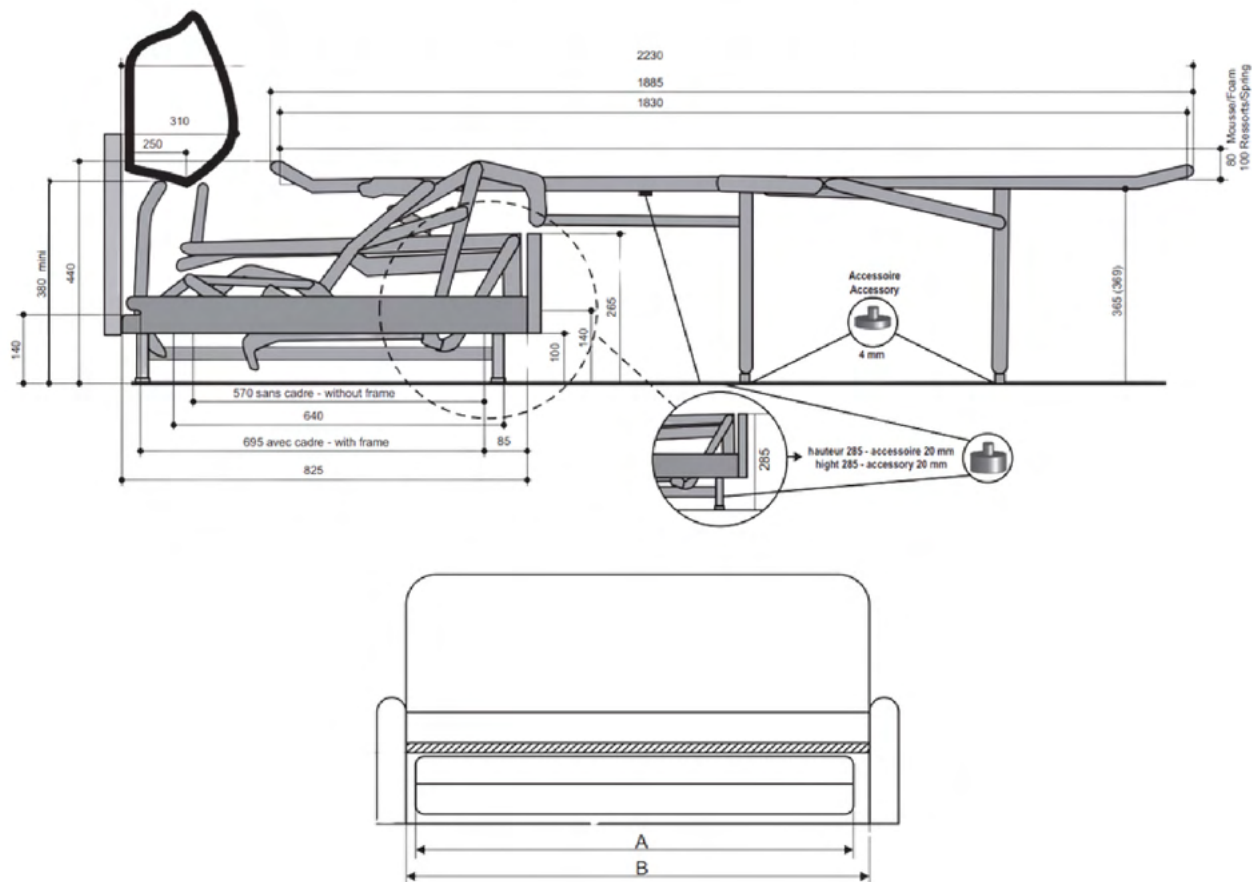

WYMIARY

| SEDAFLEX 10M | WYMIAR - A | WYMIAR - B |
|--------------|------------|------------|
| 80 | 73 | 92,5 |
| 120 | 113 | 132,5 |
| 140 | 133 | 152,5 |
| 150 | 143 | 162,5 |

DODATKI



Nóżki*



Dystanse*



Zaślepki*

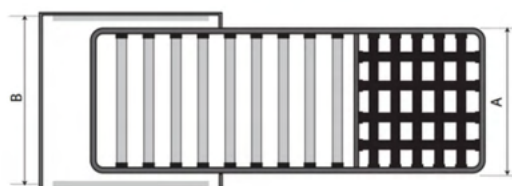

* Wliczone w cenę stelaża

SEDAFLEX 10M - HIGH LEG

Wyjątkowy stelaż Sedaflex 10M - High Leg, to model na 11cm nogach. Rama o średnicy fi 30mm wyposażona w 9 listew drewnianych oraz pasy polipropylenowe. Ten model, cieszący się uznaniem wśród tapicerów, nie tylko dostarcza stabilne wsparcie dla materaca o grubości do 10 cm, zwłaszcza z pianką, ale również prezentuje elegancki design, umożliwiając komfortowe spanie ok 183 cm.



SPECYFIKACJE

- Wysokość montażu 11 cm
- 9 listew drewnianych
- Pasy polipropylenowe
- Długość spania możliwa ok 183 cm
- Stelaż wykonany z rury fi 30 mm
- Nóżki z tworzywa sztucznego
- Wykończenie lakierem proszkowym
- Zalecany materac o grubości do 10 cm, preferowana pianka

MODELE

- Sedaflex 10M - High leg - 80
- Sedaflex 10M - High leg - 140
- Sedaflex 10M - High leg - 150

MATERACE - M10

- Empress 200 N - strona 63
- Empress 200 HR - strona 64
- SilverLine 200HR - strona 65



FILM
INSTRUKTAŻOWY



RYSUNEK TECHNICZNY

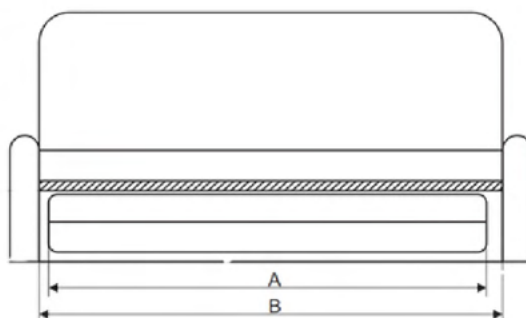
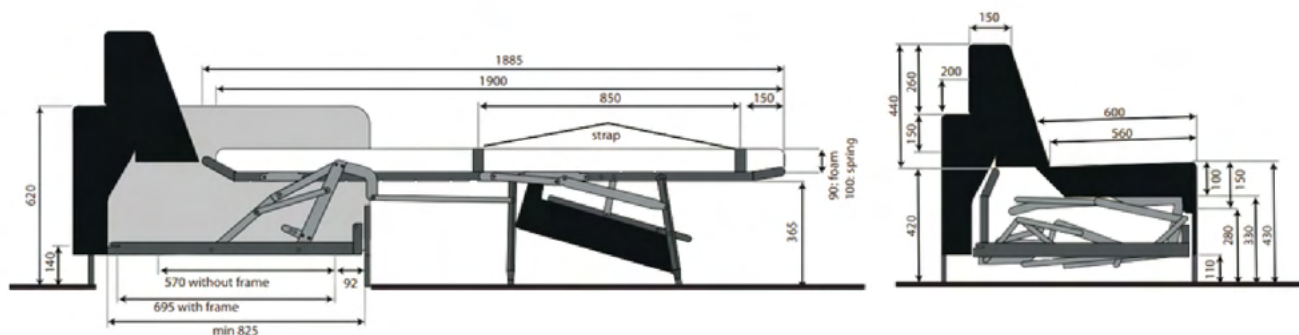

WYMIARY

| SEDAFLEX 10M HL | WYMIAR - A | WYMIAR - B |
|-----------------|------------|------------|
| 80 | 73 | 92,5 |
| 140 | 133 | 152,5 |
| 150 | 143 | 162,5 |

DODATKI



Nóżki*



Dystanse*



Zaślepki*

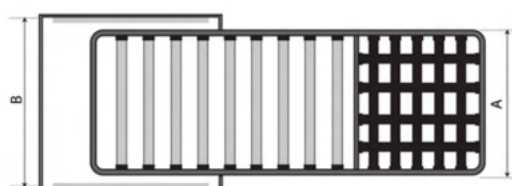

SEDALFLEX 12M

Stelaż Sedaflex 12M to innowacyjne rozwiązanie, łączące solidność z funkcjonalnością. Posiada 10 listew drewnianych, pasy polipropylenowe oraz ramę z rury o średnicy 30 mm, tworząc nie tylko stabilne podparcie dla zalecanego materaca o grubości do 12 cm, z preferencją dla pianki, ale także wyrafinowany design. Warto zauważyć, że stelaż jest wyposażony w regulację zagłówek, który automatycznie składa się podczas chowania stelaża, co dodatkowo podkreśla jego funkcjonalność. Długość spania możliwa jest do ok. 198 cm, a wykończenie lakierem proszkowym nadaje meblom elegancki charakter. Wersja dla szerokości 160 cm dostępna jest również z siatką oraz ramą nośną zamiast tradycyjnych listew, co stanowi dodatkową opcję personalizacji i wzmocnienia.

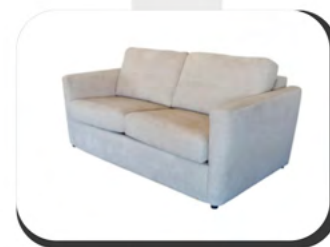

Dostępna wersja na listwach



Dostępna wersja na siatce



Regulowany zagłówek

SPECYFIKACJE

- 10 listew drewnianych
- Pasy polipropylenowe
- Długość spania możliwa do ok. 198 cm
- Stelaż wykonany z rury fi 30 mm
- Nóżki z tworzywa sztucznego
- Wykończenie lakierem proszkowym.
- Regulacja zagłówek - składa się automatycznie podczas chowania stelaża
- Zalecany materac o grubości do 12 cm, preferowana pianka

MODELE

- Sedaflex 12M - 120
- Sedaflex 12M - 140
- Sedaflex 12M - 160*

* Wersja dostępna jedynie na siatce

MATERACE - M12

- Empress 200 N - strona 63
- Empress 200 HR - strona 64
- SilverLine 200HR - strona 65



FILM
INSTRUKTAŻOWY



RYSUNEK TECHNICZNY

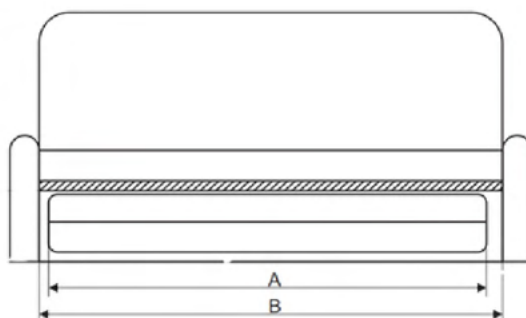
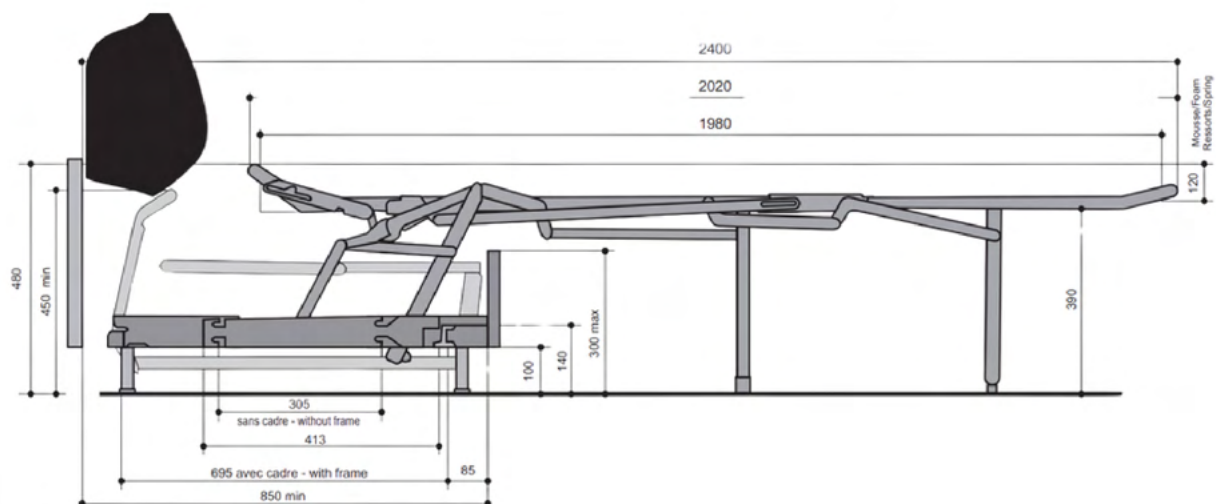

WYMIARY

| SEDAFLEX 12M | WYMIAR - A | WYMIAR - B |
|--------------|------------|------------|
| 120 | 113 | 132,5 |
| 140 | 133 | 152,5 |
| 160 | 153 | 172,5 |

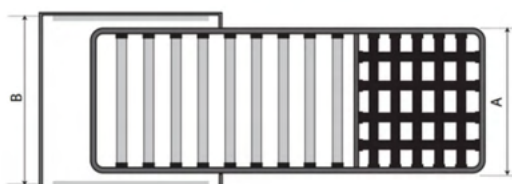

DODATKI



Rączka/uchwyt



Nóżki*



Zaślepki*



Dystanse*

SEDALFLEX 12M AA

Stelaż Sedaflex 12M AA to nowoczesne rozwiązanie, oferujące elastyczność dzięki 9 listwom drewnianym, eliminujące konieczność zdejmowania poduszek. Pasy polipropylenowe i stelaż wykonany z rury fi 30 mm zapewniają solidne wsparcie dla zalecanego materaca o grubości do 10 cm, z preferencją dla pianki. Długość spania do ok. 183 cm i wykończenie lakierem proszkowym nadają stelażowi elegancki charakter.

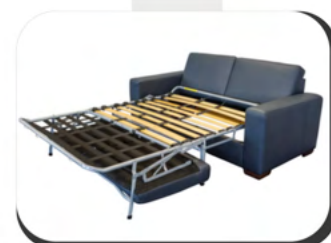

Dodatkowa rama na zamocowanie poduch

SPECYFIKACJE

- 9 listew drewnianych
- Brak konieczności zdejmowania poduszek podczas otwierania
- Pasy polipropylenowe
- Długość spania możliwa do ok. 183 cm
- Stelaż wykonany z rury fi 30 mm
- Nóżki z tworzywa sztucznego
- Wykończenie lakierem proszkowym
- Zalecany materac o grubości do 10 cm, preferowana pianka

MODELE

- Sedaflex 12M AA - 130
- Sedaflex 12M AA - 140
- Sedaflex 12M AA - 150

MATERACE - M10

- Empress 200 N - strona 63
- Empress 200 HR - strona 64
- SilverLine 200HR - strona 65



FILM
INSTRUKTAŻOWY



RYSUNEK TECHNICZNY

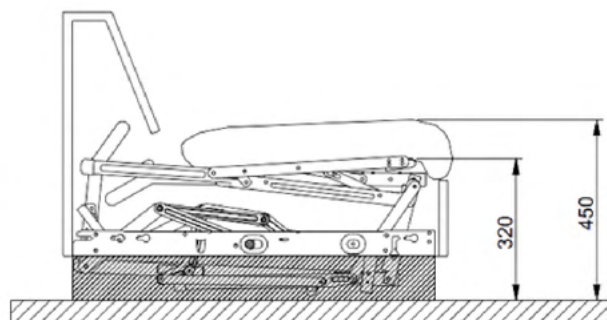
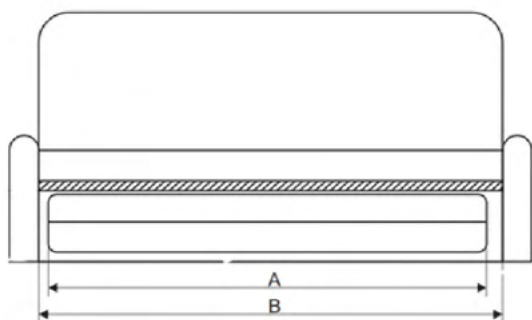
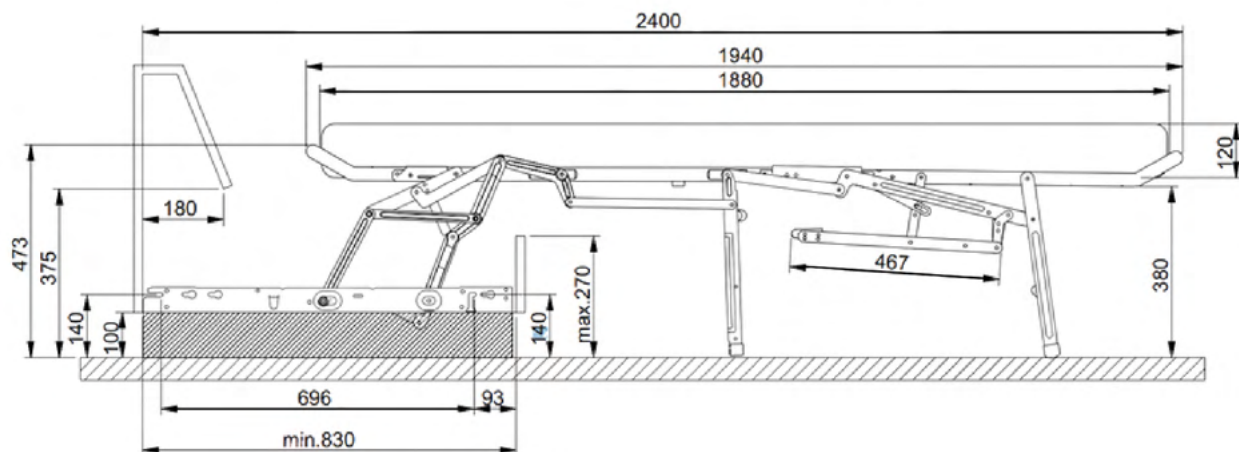

WYMIARY

| SEDAFLEX 12M AA | WYMIAR - A | WYMIAR - B |
|-----------------|------------|------------|
| 130 | 123 | 142,5 |
| 140 | 133 | 152,5 |
| 150 | 150 | 155,5 |

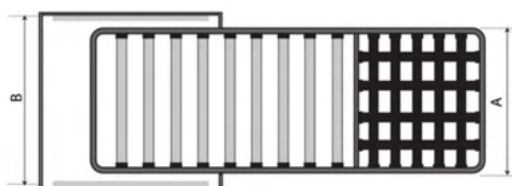

DODATKI



Rączka/uchwyt



Nóżki*



Zaślepki*



Dystanse*

* Wliczone w cenę stelaża

STELAŻE 3-FUNKCYJNE

Kategoria stelaży 3-funkcyjnych to kwintesencja wygody w trzech płynnych ruchach, oferująca prostotę i przemyślane rozwiązania. Te stelaże, choć pozornie proste, kryją w sobie inteligentne detale, tworząc doskonałe połączenie funkcjonalności i elegancji.

Dzięki możliwości otwierania ich w trzech płynnych ruchach, stelaże te gwarantują użytkownikowi łatwość obsługi, sprawiając, że funkcja spania staje się niezwykle wygodna. Zaprojektowane głównie z myślą o okazjonalnym spaniu, stelaże te oferują prostą i funkcjonalną alternatywę dla tradycyjnych łóżek.

To rozwiązania, które nie tylko spełniają oczekiwania pod względem praktycznym, ale także dodają wnętrzu nowoczesnego charakteru.

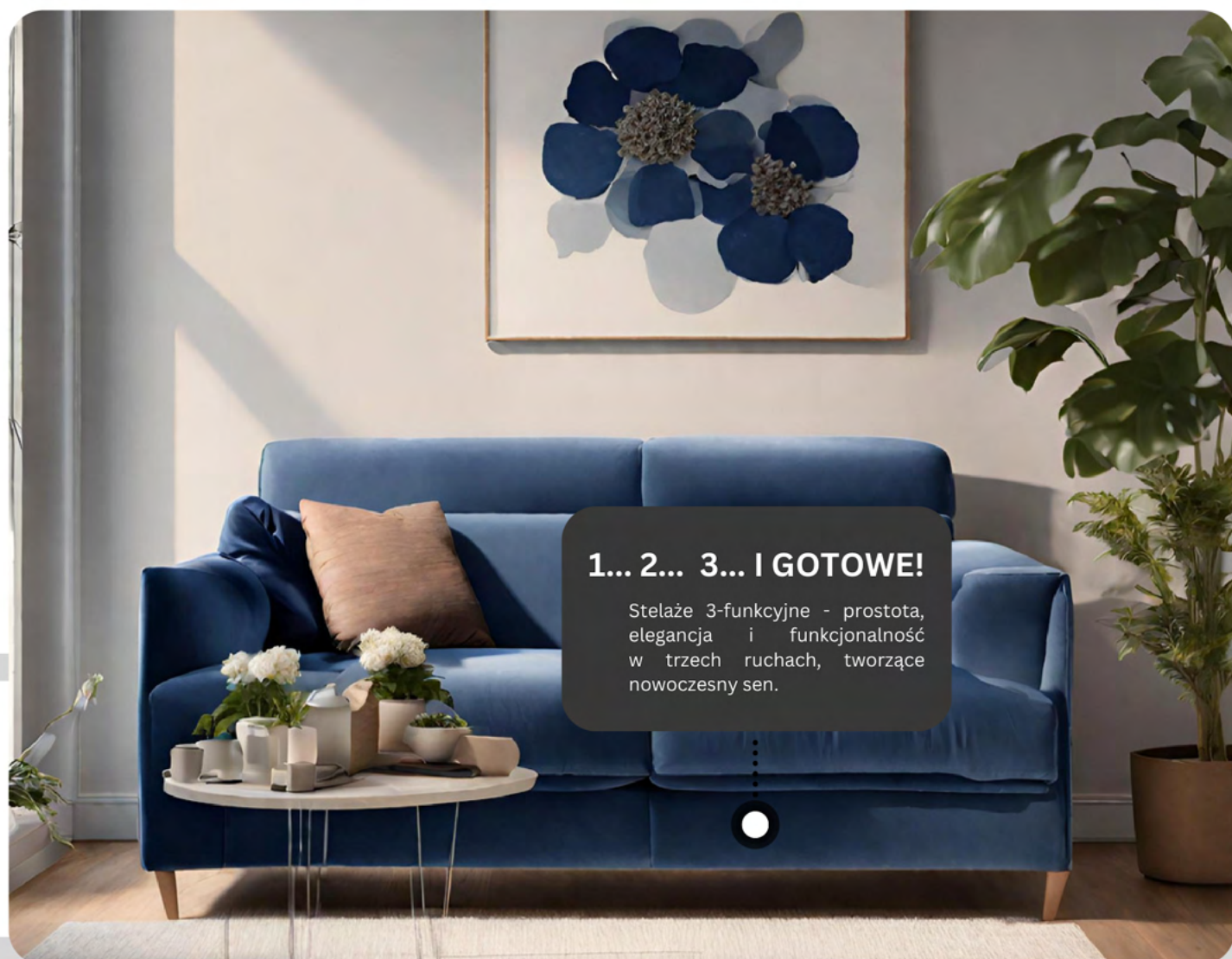



Proste rozwiązanie

Doskonała propozycja w pięciu wariantach, dostosowana do indywidualnych potrzeb tapicerskich i oczekiwań konsumentów.



MIXOTOILE M6

Stelaż z listwami zamocowanymi do ramy na stałe. Posiada dodatkowo płótno polipropylenowe.

22



MERALATTE M6

Stelaż z listwami zamocowanymi sprężynowo do ramy. Mocowania ukryte w kieszeniach.

18



MERATOILE M6

Stelaż z listwami zamocowanymi sprężynowo do ramy. Mocowania ukryte w kieszeniach. Posiada dodatkowo płótno polipropylenowe.

24



COSMOLAT M6

Stelaż z listwami zamocowanymi do ramy na stałe.

20



SOMTOILE M6

Stelaż z płótnem polipropylenowym zamocowanym sprężynowo do ramy.

26

MERALATTE M6

Stelaż Meralatte M6 to wyrefinowane i jednocześnie proste rozwiązanie, wyróżniające się 13 listwami drewnianymi, sprężynowo zamocowanymi do ramy. Dzięki temu ergonomicznemu dopasowaniu do kształtów ciała, metalowym podkładkom oraz wykończeniu lakierem proszkowym, stelaż nie tylko prezentuje elegancki design, ale także gwarantuje wyjątkowy komfort podczas snu. Zalecany materac o grubości do 6 cm, zwłaszcza z pianką, dopełnia doskonałość tego rozwiązania.



SPECYFIKACJE

- 13 listew drewnianych
- Listwy zamocowane za pomocą sprężyn do ramy
- Długość spania możliwa do ok. 183 cm
- Ergonomiczne dopasowanie się listew do kształtów ciała
- Nóżki z tworzywa sztucznego
- Wykończenie lakierem proszkowym
- Zalecany materac o grubości do 6 cm, preferowana pianka

MODELE

- Meralatte M6 - 90
- Meralatte M6 - 120
- Meralatte M6 - 130
- Meralatte M6 - 140

MATERACE - M6

- Empress 60 N - strona 62



FILM
INSTRUKTAŻOWY



RYSUNEK TECHNICZNY

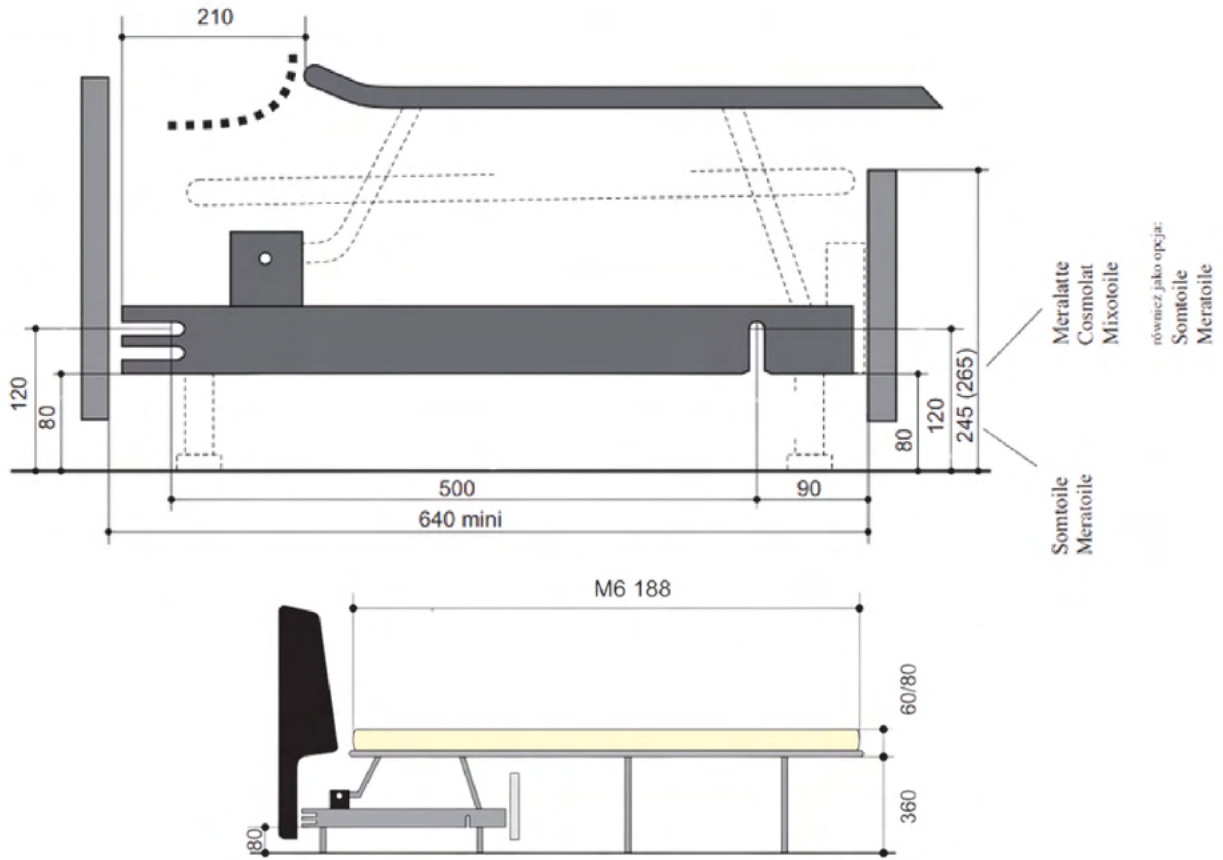

WYMIARY

| MERALATTE | WYMIAR - A | WYMIAR - B |
|-----------|------------|------------|
| 90 | 83 | 102 |
| 120 | 113 | 132 |
| 130 | 123 | 142 |
| 140 | 133 | 152 |



DODATKI

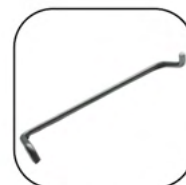

Rączka/uchwyt



Nóżki*



Zaślepki*



Dystanse*



Noga podporowa

* Wliczone w cenę stelaża

COSMOLAT M6

Stelaż Cosmolat M6 to nowoczesne rozwiązanie z 13 listwami drewnianymi, mocowane na sztywno do ramy za pomocą kieszeni plastikowych. To innowacyjne podejście gwarantuje solidne wsparcie oraz estetykę. Ergonomiczne dopasowanie listew do kształtów ciała, wykończenie lakierem proszkowym, metalowe podkładki i zalecany materac o grubości do 6 cm, zwłaszcza z pianką, podkreślają zarówno funkcjonalność, jak i elegancję tego stelaża.



SPECYFIKACJE

- 13 listew drewnianych
- Listwy zamocowane na sztywno do ramy
- Długość spania możliwa do ok. 183 cm
- Ergonomiczne dopasowanie się listew do kształtów ciała
- Nóżki z tworzywa sztucznego
- Wykończenie lakierem proszkowym
- Zalecany materac o grubości do 6 cm, preferowana pianka

MODELE

- Cosmolat M6 - 90
- Cosmolat M6 - 120
- Cosmolat M6 - 130
- Cosmolat M6 - 140

MATERACE - M6

- Empress 60 N - strona 62



FILM
INSTRUKTAŻOWY



RYSUNEK TECHNICZNY

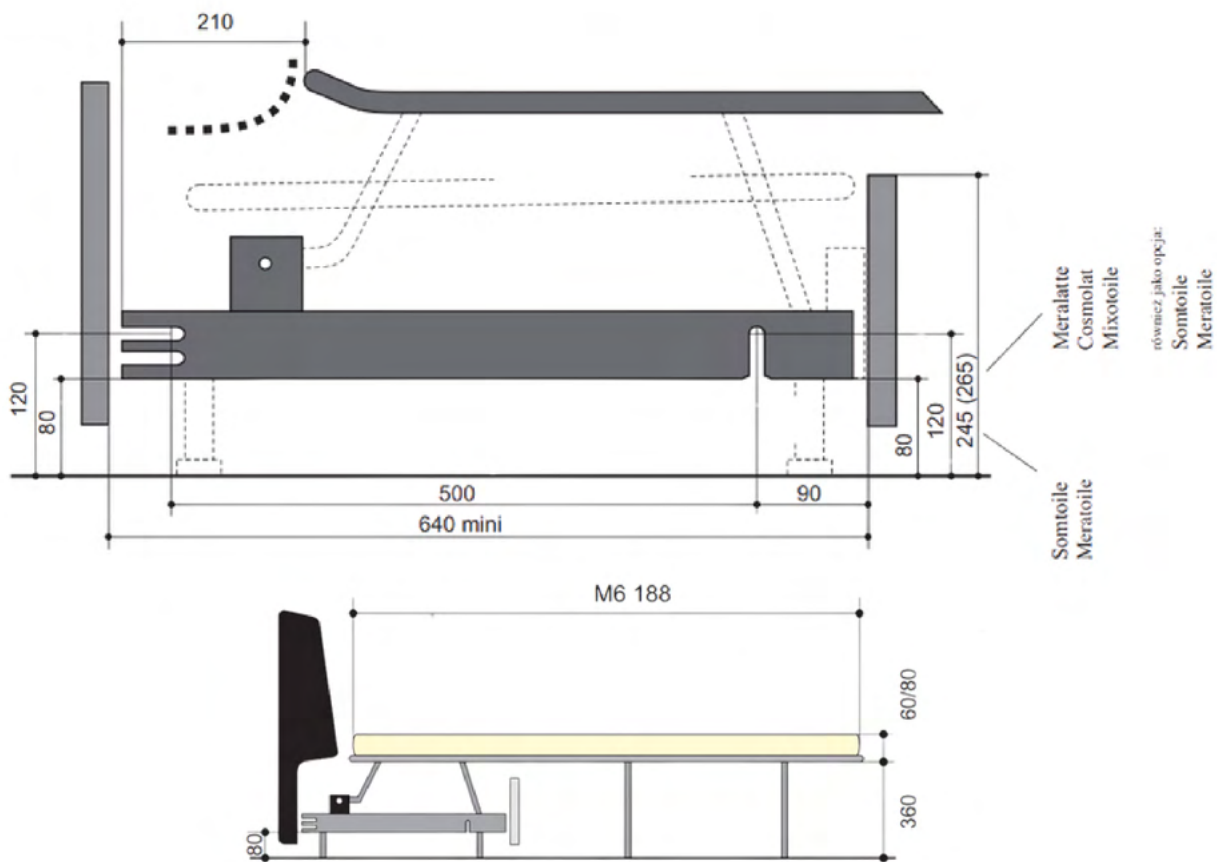

WYMIARY

| COSMOLAT | WYMIAR - A | WYMIAR - B |
|----------|------------|------------|
| 90 | 83 | 102 |
| 120 | 113 | 132 |
| 130 | 123 | 142 |
| 140 | 133 | 152 |



DODATKI

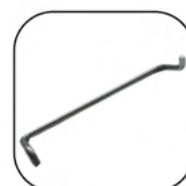

Rączka/uchwyt



Nóżki*



Zaślepki*



Dystanse*



Noga podporowa

* Wliczone w cenę stelaża

MIXOTOILE M6

Stelaż Mixotoile M6 to innowacyjne rozwiązanie, łączące w sobie 4 listwy drewniane, precyzyjnie zamocowane na sztywno do ramy za pomocą kieszeni plastikowych, oraz płótno polipropylenowe. To harmonijne połączenie gwarantuje nie tylko solidne wsparcie, ale także elastyczność płótna, umożliwiając ergonomiczne dopasowanie listew do kształtów ciała. Dodatkowo, metalowe podkładki, wykończenie lakierem proszkowym i zalecany materac o grubości do 6 cm, ze wskazaniem na piankę, podkreślają zarówno funkcjonalność, jak i estetykę tego stelaża.



SPECYFIKACJE

- 4 listwy drewniane
- Listwy zamocowane na sztywno do ramy poprzez kieszenie plastikowe
- Długość spania możliwa do ok. 183 cm
- Płótno polipropylenowe
- Ergonomiczne dopasowanie się listew do kształtów ciała
- Nóżki z tworzywa sztucznego
- Wykończenie lakierem proszkowym
- Zalecany materac o grubości do 6 cm, preferowana pianka

MODELE

- Mixotoile M6 - 90
- Mixotoile M6 - 120
- Mixotoile M6 - 130
- Mixotoile M6 - 140
- Mixotoile M6 - 150

MATERACE - M6

- Empress 60 N - strona 62



FILM
INSTRUKTAŻOWY



RYSUNEK TECHNICZNY

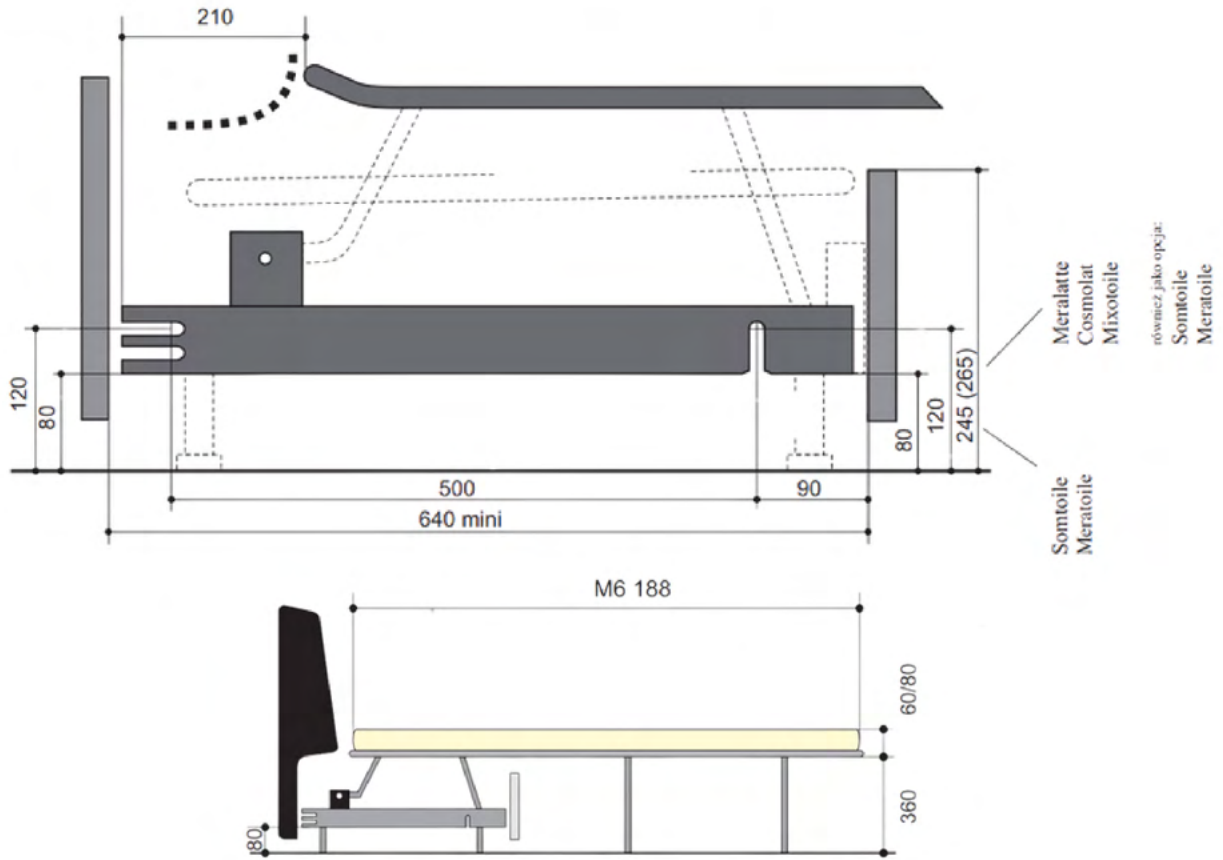

WYMIARY

| MIXOTOILE | WYMIAR - A | WYMIAR - B |
|-----------|------------|------------|
| 90 | 83 | 102 |
| 120 | 113 | 132 |
| 130 | 123 | 142 |
| 140 | 133 | 152 |
| 150 | 143 | 162 |



DODATKI

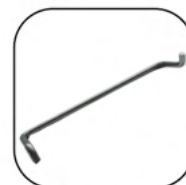

Rączka/uchwyt



Nóżki*



Zaślepki*



Dystanse*



Noga podporowa

* Wliczone w cenę stelaża

MERATOILE M6

Stelaż Meratoile M6 to eleganckie rozwiązanie, wyróżniające się 4 drewnianymi listwami, które są sprężynowo zamocowane do ramy. To innowacyjne podejście nie tylko gwarantuje solidne wsparcie, ale także elastyczność płótna polipropylenowego, dostosowując się ergonomicznie do kształtów ciała. Metalowe podkładki, wykończenie lakierem proszkowym oraz zalecany materac o grubości do 6 cm, z preferencją dla pianki, podkreślają zarówno funkcjonalność, jak i designerski charakter tego stelaża.



SPECYFIKACJE

- 4 listwy drewniane
- Listwy zamocowane za pomocą sprężyn do ramy
- Długość spania możliwa do ok. 183 cm
- Płótno polipropylenowe
- Ergonomiczne dopasowanie się listew do kształtów ciała
- Nóżki z tworzywa sztucznego
- Wykończenie lakierem proszkowym
- Zalecany materac o grubości do 6 cm, preferowana pianka

MODELE

- Meratoile M6 - 90
- Meratoile M6 - 120
- Meratoile M6 - 130
- Meratoile M6 - 140
- Meratoile M6 - 150
- Meratoile M6 - 160

MATERACE - M6

- Empress 60 N - strona 62



FILM
INSTRUKTAŻOWY



RYSUNEK TECHNICZNY

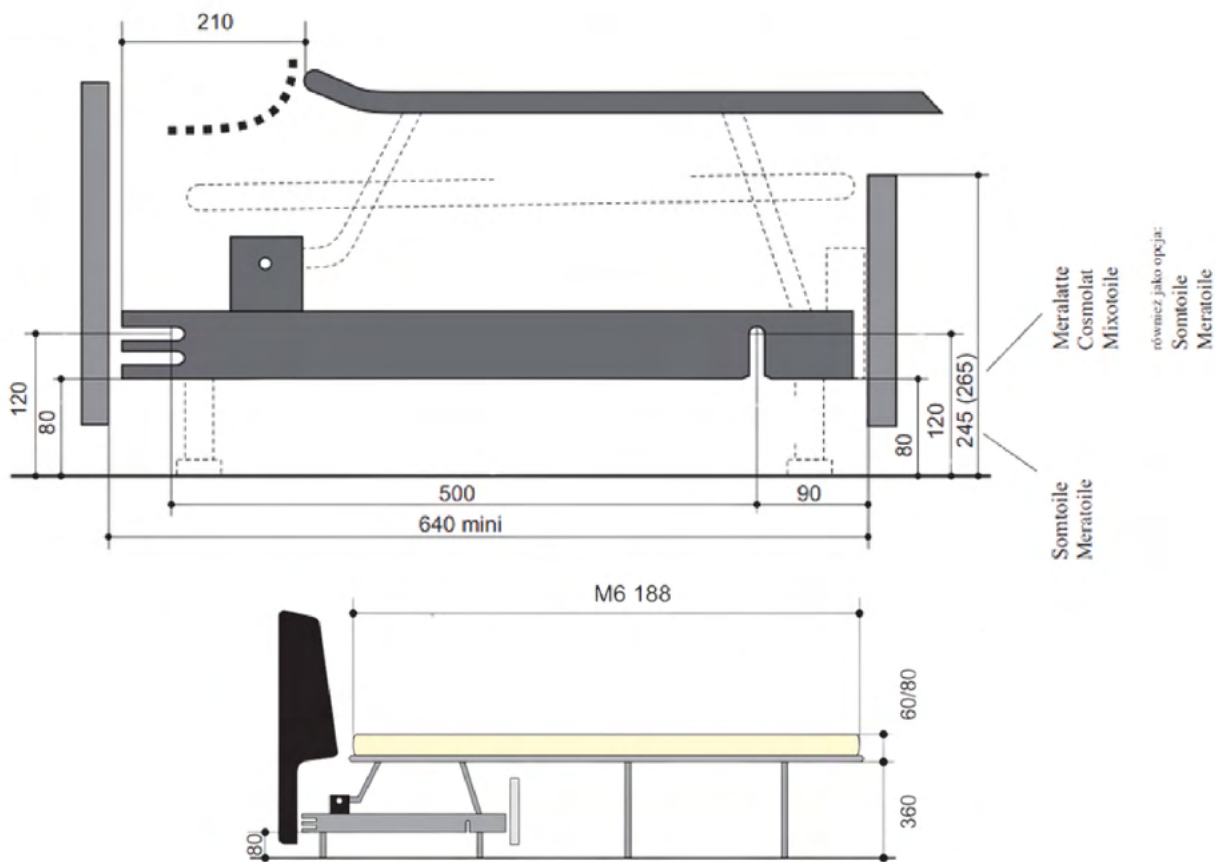

WYMIARY

| MERATOILE | WYMIAR - A | WYMIAR - B |
|-----------|------------|------------|
| 90 | 83 | 102 |
| 120 | 113 | 132 |
| 130 | 123 | 142 |
| 140 | 133 | 152 |
| 150 | 143 | 162 |
| 160 | 153 | 172 |



DODATKI

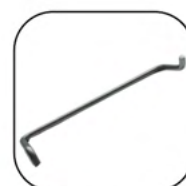

Rączka/uchwyt



Nóżki*



Zaślepki*



Dystanse*



Noga podporowa

* Wliczone w cenę stelaża

SOMTOILE M6

Stelaż Somtoile M6 to lekka konstrukcja o wyjątkowym designie, gdzie płótno polipropylenowe jest sprężynowo zamocowane do ramy. Ta innowacyjna konstrukcja nie tylko zapewnia elastyczne wsparcie, ale także podkreśla minimalistyczny charakter. Metalowe podkładki, wykończenie lakierem proszkowym oraz zalecany materac o grubości do 6 cm, z preferencją dla pianki, dodają funkcjonalności i nowoczesności temu stelażowi.



SPECYFIKACJE

- Płótno polipropylenowe zamocowane za pomocą sprężyn do ramy
- Długość spania możliwa do ok. 183 cm
- Lekka konstrukcja
- Nóżki z tworzywa sztucznego
- Wykończenie lakierem proszkowym
- Zalecany materac o grubości do 6 cm, preferowana pianka

MODELE

- Somtoile M6 - 90
- Somtoile M6 - 120
- Somtoile M6 - 130
- Somtoile M6 - 140

MATERACE - M6

- Empress 60 N - strona 62



FILM
INSTRUKTAŻOWY



RYSUNEK TECHNICZNY

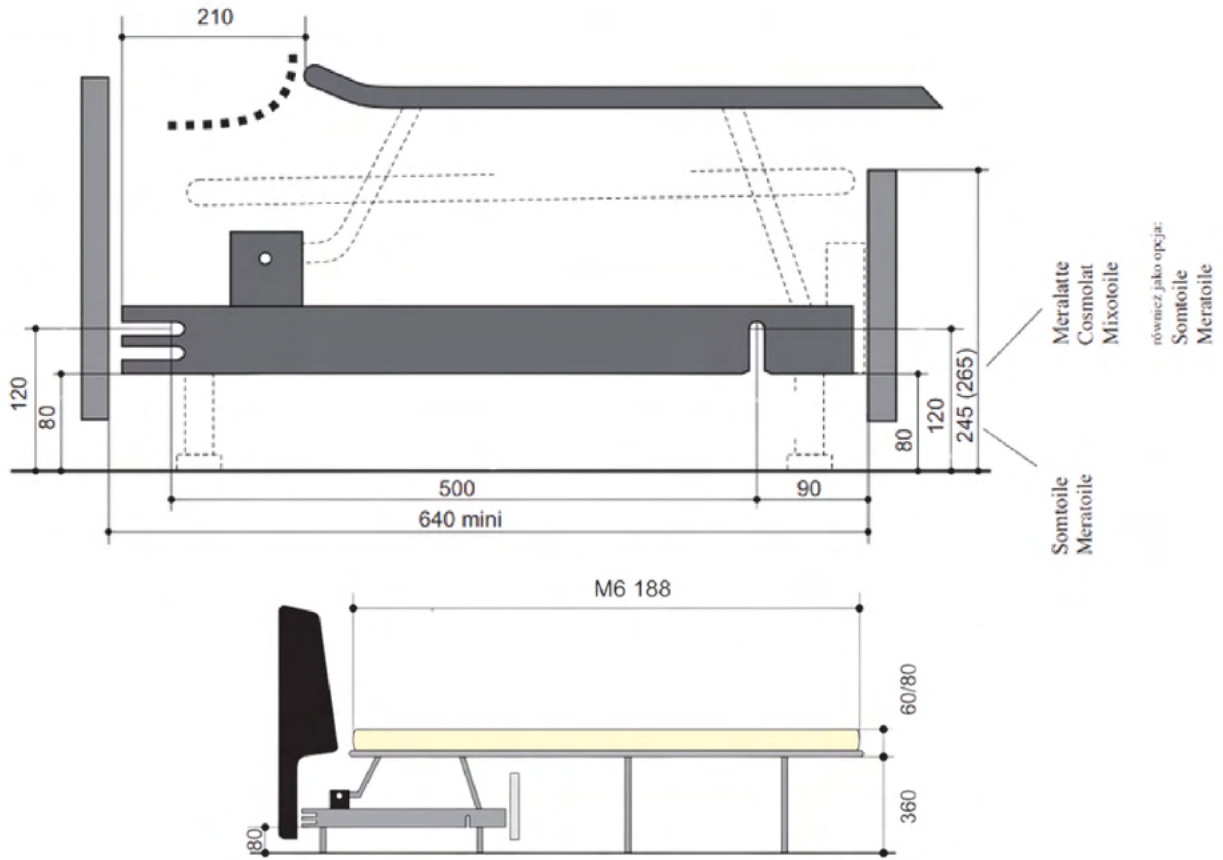

WYMIARY

| SOMTOILE | WYMIAR - A | WYMIAR - B |
|----------|------------|------------|
| 90 | 83 | 102 |
| 120 | 113 | 132 |
| 130 | 123 | 142 |
| 140 | 133 | 152 |



DODATKI

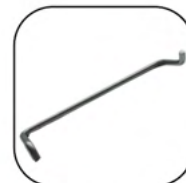

Rączka/uchwyt



Nóżki*



Zaślepki*



Dystanse*



Noga podporowa

* Wliczone w cenę stelaża

STELAŻE ROLL-OUT

Kategoria stelaży Roll-Out przynosi do wnętrza domowego wyjątkowy zespół elegancji i funkcjonalności, prezentując się jako rozwiązanie otwierane jednym płynnym ruchem. To nie tylko solidne opcje na momenty okazjonalnego wypoczynku, lecz również idealne towarzystwo do codziennego użytku, łączące w sobie wygodę i styl.

Ich starannie opracowana konstrukcja pozwala na swobodne wykorzystanie grubszych materacy, podnosząc doznania snu na wyższy poziom.

To nie jedynie elementy wyposażenia, lecz także funkcjonalne rozwiązania, które dodają unikalny charakter każdemu pomieszczeniu.

ODKRYJ NOWY KOMFORT!

Odkryj wyjątkową harmonię elegancji i funkcjonalności dzięki stelażom Roll-Out!

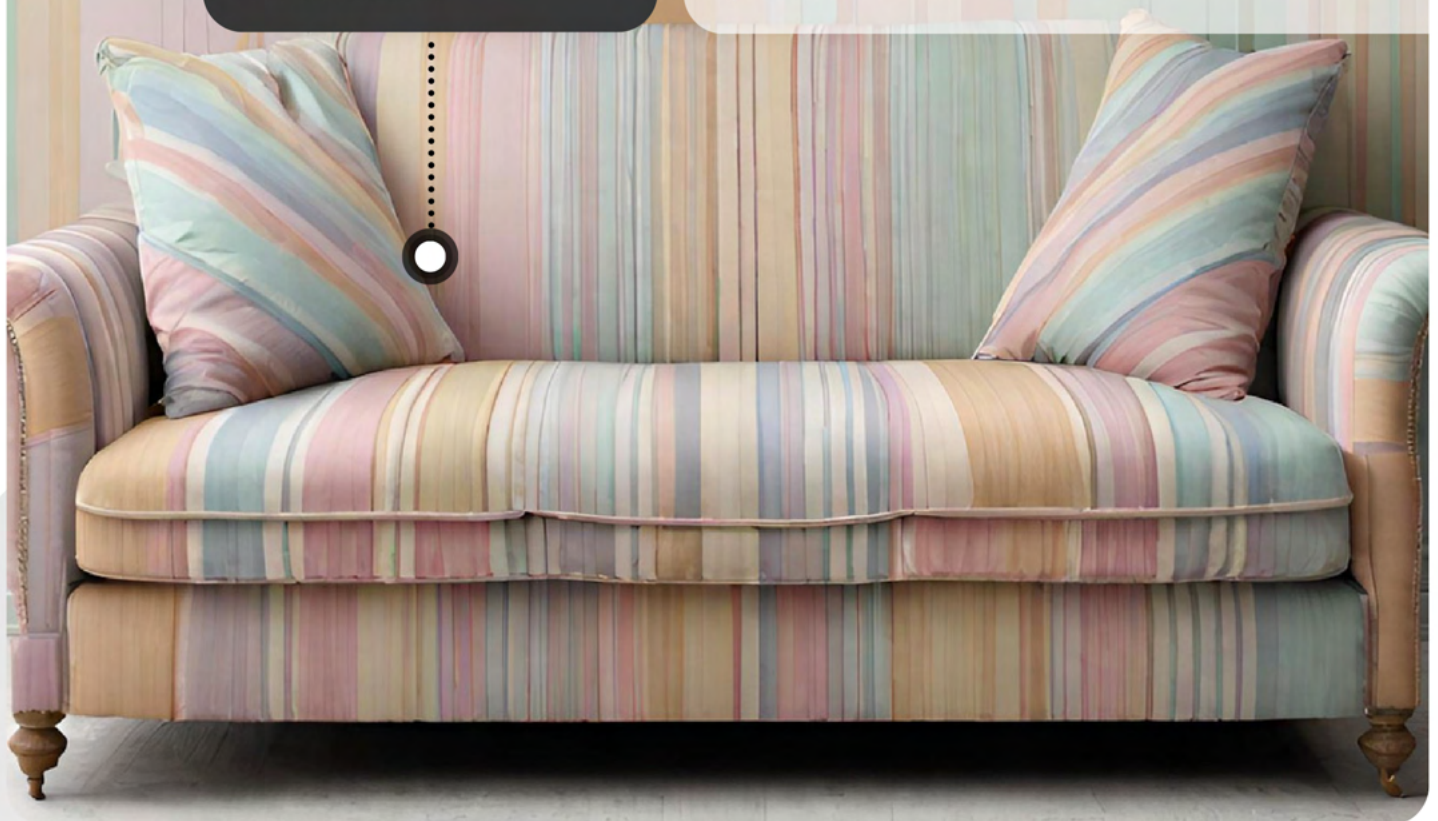

Elegancja w jednym Ruchu!

Nowoczesny design i funkcjonalność otwierane jednym płynnym ruchem, idealne na każdą okazję, łączące styl z wygodą.



EPONA STD

Praktyczne rozwiązanie z 8 listwami, 10 cm nogami, pasami polipropylenowymi i estetycznym wykończeniem, idealne dla osób ceniących wygodę.

32



NOVA 14M

Stelaż z 11 listwami drewnianymi lub siatką metalową, pasami PP, oparciem o wysokości 570 mm i wykończeniem lakierem proszkowym.

30



EPONA SHL

Stelaż na wzór Epona STD wzbogacony o wyższe nóżki.

34



NOVA 14M

Stelaż Nova 14M to funkcjonalne i eleganckie rozwiązanie z kategorii Roll-Out. Dostępny z 11 listwami drewnianymi lub siatką metalową. Dzięki specjalnej konstrukcji, podczas otwierania stelaża, nie ma potrzeby zdejmowania poduszek. Z wysokością oparcia 570 mm, pasami polipropylenowymi i ramą o przekroju fi 30 mm, stelaż ten gwarantuje wygodny sen. Wyposażony w ślizgacze umożliwiające demontaż tapicerki, podkładki z tworzywa sztucznego i wykończenie lakierem proszkowym. Stanowi doskonałe połączenie trwałości, funkcjonalności i estetyki. Zalecane materace o grubości do 14 cm uzupełniają kompleksowość tego stelaża.

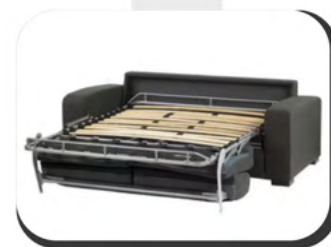

Dostępna wersja na listwach



Dostępna wersja na siatce



Ślizgacze w zestawie

SPECYFIKACJE

- Wersja dostępna na listwach lub siatce metalowej
- 11 listew drewnianych
- Wysokość oparcia 570mm
- Brak konieczności zdejmowania poduszek podczas otwierania
- Pasy polipropylenowe
- Stelaż wykonany z rury fi 30 mm
- Ślizgacze umożliwiające demontaż tapicerki
- Nóżki z tworzywa sztucznego
- Wykończenie lakierem proszkowym
- Zalecany materac o grubości do 14 cm

MODELE

- Nova 14M - 102/80
- Nova 14M - 142/120
- Nova 14M - 162/140
- Nova 14M - 182/160
- Nova 14M - 202/180

MATERACE - M14

- Empress 200 N - strona 63
- Empress 200 HR - strona 64
- SilverLine 200 HR - strona 65
- Galactica 300 HR - strona 66
- Galactica 300 Visco - strona 67



FILM
INSTRUKTAŻOWY



RYSUNEK TECHNICZNY

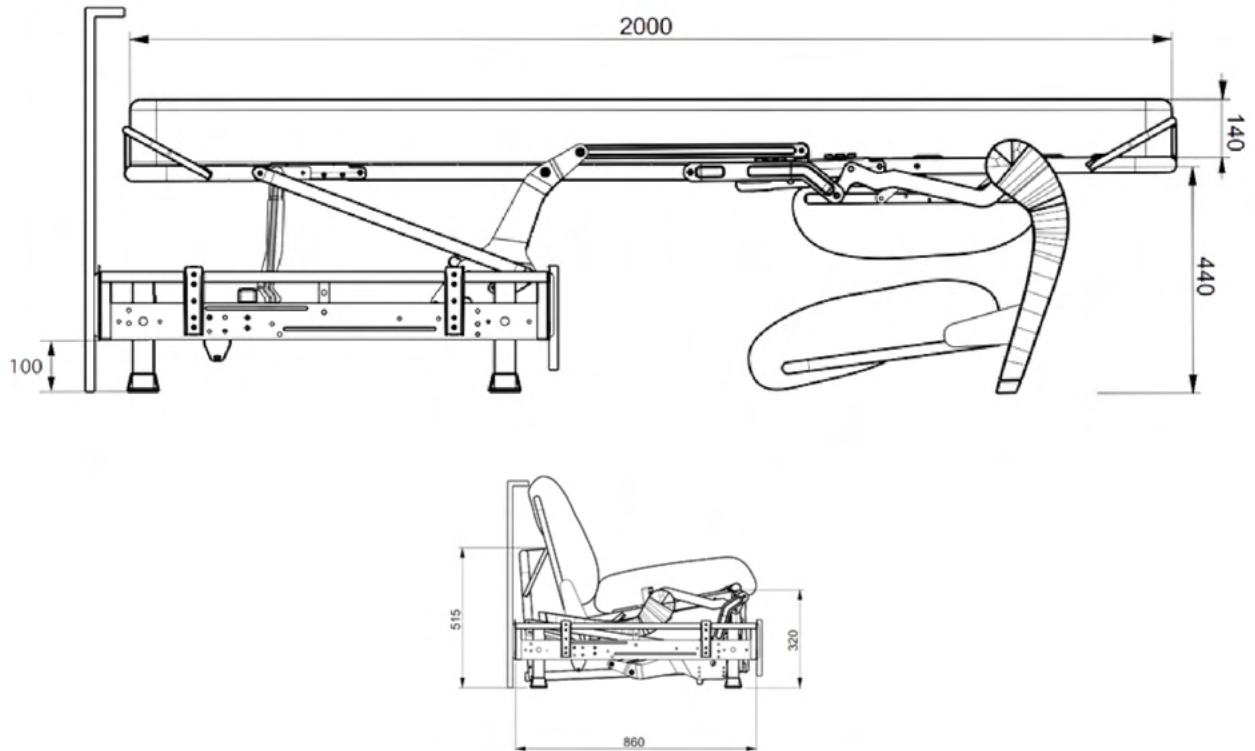

WYMIARY

| NOVA 14M | WYMIAR - A | WYMIAR - B |
|----------|------------|------------|
| 102/80 | 83 | 102 |
| 142/120 | 123 | 142 |
| 162/140 | 143 | 162 |
| 182/160 | 163 | 182 |
| 202/180 | 183 | 202 |

DODATKI



Pasy wzmacniające

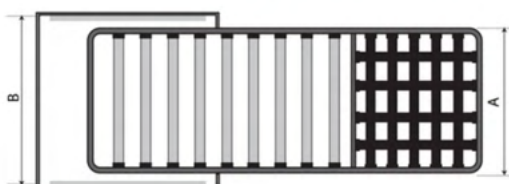

* Wliczone w cenę stelaża

EPONA STD

Stelaż Epona STD to praktyczne rozwiązanie łączące wygodę i funkcjonalność. Stelaż wykonany jest z użyciem 8 listew drewnianych, pasami polipropylenowymi, oraz ramą o przekroju fi 30mm. Mieści materac o długości powierzchni do ok. 198 cm. Innowacyjne rozwiązanie eliminuje konieczność zdejmowania poduszek podczas otwierania. Ślizgacze umożliwiające demontaż tapicerki oraz podkładki z tworzywa sztucznego dodatkowo ułatwiają obsługę stelaża. Wykończenie lakierem proszkowym nadaje mu estetycznego wyglądu. Zalecany materac o grubości do 14 cm doskonale współgra z konstrukcją Epona STD, tworząc kompleksowe rozwiązanie dla osób ceniących prostotę, trwałość i wygodę.

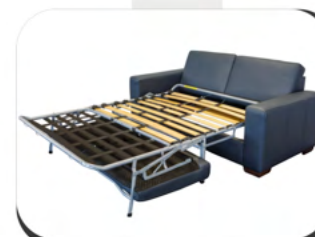

Ślizgacze w zestawie

SPECYFIKACJE

- Wersja dostępna na listwach
- 8 listew drewnianych
- Długość spania możliwa ok. 198 cm
- Brak konieczności zdejmowania poduszek podczas otwierania
- Pasy polipropylenowe
- Stelaż wykonany z rury fi 30 mm
- Ślizgacze umożliwiające demontaż tapicerki
- Nóżki z tworzywa sztucznego
- Wykończenie lakierem proszkowym
- Zalecany materac o grubości do 14 cm

MODELE

- Epona STD - 102/80
- Epona STD - 122/100
- Epona STD - 142/120
- Epona STD - 162/140
- Epona STD - 182/160

MATERACE - M14

- Empress 200 N - strona 63
- Empress 200 HR - strona 64
- SilverLine 200 HR - strona 65
- Galactica 300 HR - strona 66
- Galactica 300 Visco - strona 67



FILM
INSTRUKTAŻOWY



RYSUNEK TECHNICZNY

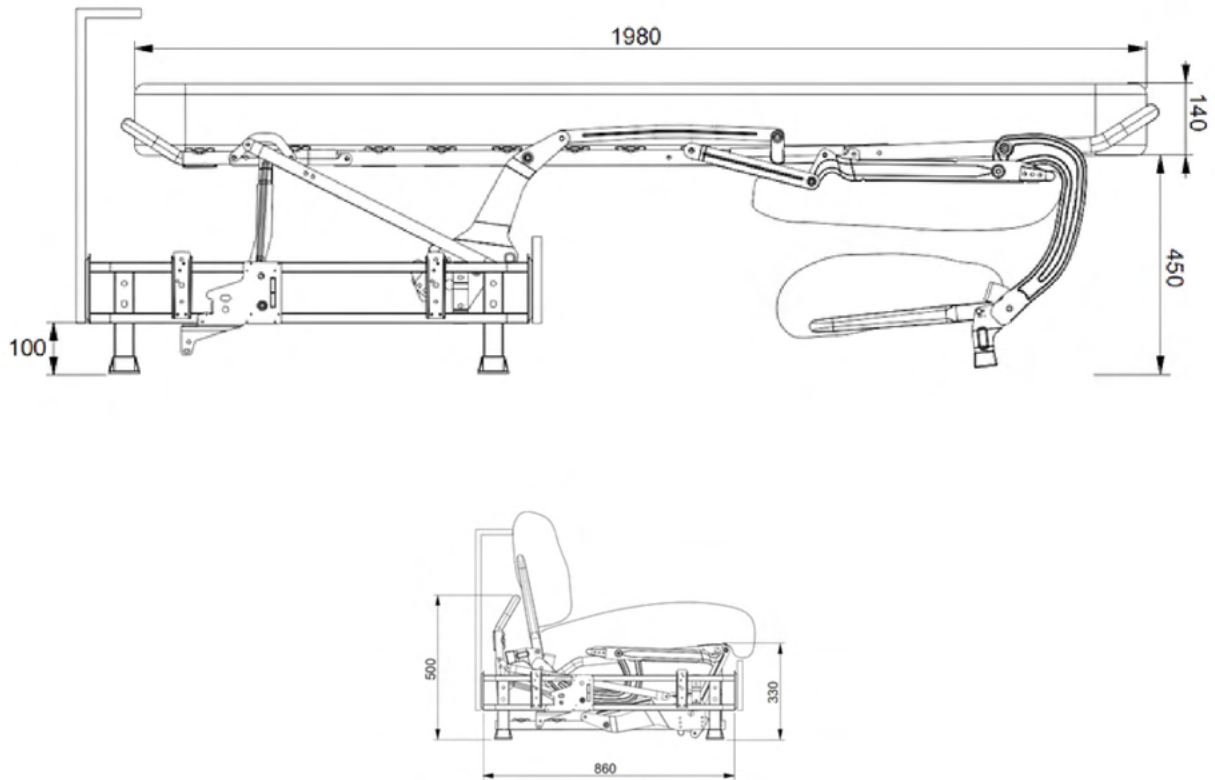

WYMIARY

| EPONA STD | WYMIAR - A | WYMIAR - B |
|-----------|------------|------------|
| 102/80 | 80 | 102 |
| 122/100 | 100 | 122 |
| 142/120 | 120 | 142 |
| 162/140 | 140 | 162 |
| 182/160 | 160 | 182 |

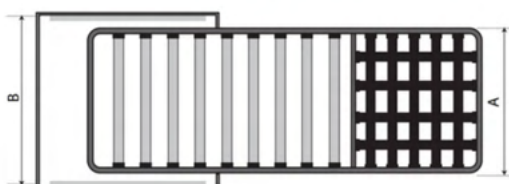

DODATKI



Pasy wzmacniające

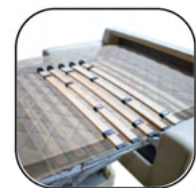

System ATS -
wzmocnienie oraz
możliwość regulacji
listew



Zaślepki*

* Wliczone w cenę stelaża

EPONA SHL (SUPER HIGH LEG)

Stelaż Epona STD High Leg to nowoczesne rozwiązanie, łączące elegancję z funkcjonalnością. Dostępny z 8 listwami drewnianymi. Mieści materac o długości powierzchni do ok. 198 cm. Eliminuje konieczność zdejmowania poduszek podczas otwierania, a zastosowane pasy polipropylenowe, rama o przekroju fi 30 mm, ślizgacze i podkładki z tworzywa sztucznego ułatwiają obsługę. Wykończony lakierem proszkowym, zalecany materac o grubości do 14 cm dopełnia eleganckie i funkcjonalne rozwiązanie. Różnice względem modelu **Epona STD** obejmują wysokie nogi (+ 5 cm) i mocowanie DF (Design Feet) zaczepów.



Ślizgacze w zestawie



Zaczepu

SPECYFIKACJE

- Wersja dostępna na listwach lub siatce metalowej
- 8 listew drewnianych
- Długość spania możliwa do ok. 198 cm
- Brak konieczności zdejmowania poduszek podczas otwierania
- Pasy polipropylenowe
- Stelaż wykonany z rury fi 30 mm
- Ślizgacze umożliwiające demontaż konstrukcji
- Nóżki z tworzywa sztucznego
- Wykończenie lakierem proszkowym
- Zalecany materac o grubości do 14 cm

MODELE

- Epona SHL - 102/80
- Epona SHL - 122/100
- Epona SHL - 142/120
- Epona SHL - 162/140
- Epona SHL - 182/160

MATERACE - M14

- Empress 200 N - strona 63
- Empress 200 HR - strona 64
- SilverLine 200 HR - strona 65
- Galactica 300 HR - strona 66
- Galactica 300 Visco - strona 67



FILM
INSTRUKTAŻOWY



RYSUNEK TECHNICZNY

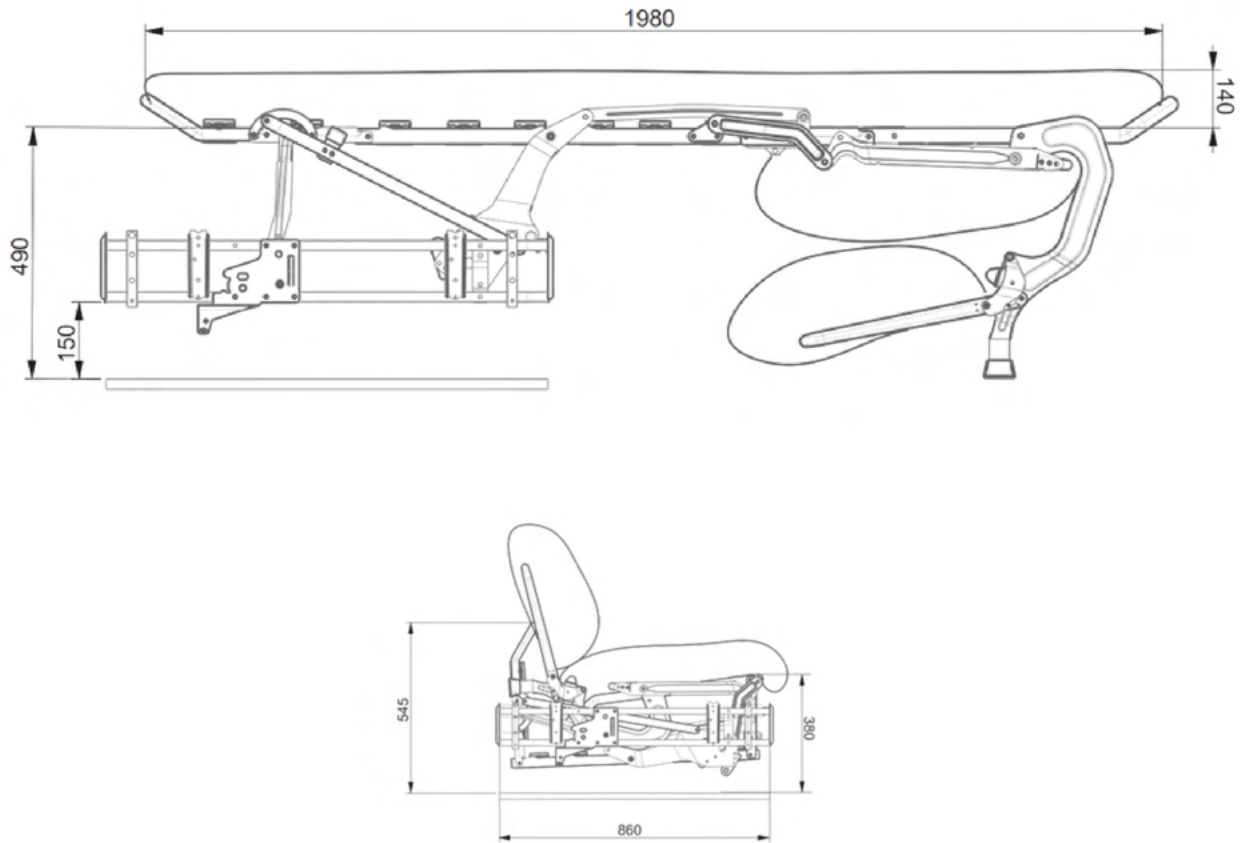

WYMIARY

| EPONA SHL | WYMIAR - A | WYMIAR - B |
|-----------|------------|------------|
| 102/80 | 80 | 102 |
| 122/100 | 100 | 122 |
| 142/120 | 120 | 142 |
| 162/140 | 140 | 162 |
| 182/160 | 160 | 182 |

DODATKI



Pasy wzmacniające



System ATS -
wzmocnienie oraz
możliwość regulacji
listew



Zaślepki*

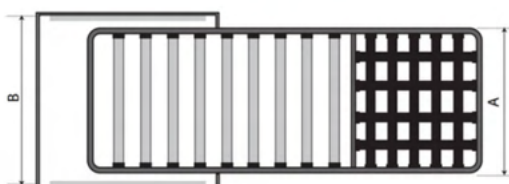

STELAŻE DO ŁÓŻEK



Wprowadź luksus do swojej sypialni za pomocą naszych ekskluzywnych stelaży metalowych. Każdy stelaż to połączenie elegancji z funkcjonalnością, zapewniające doskonały komfort snu. Nasze stelaże metalowe, zgodne z normą UNI EN ISO 9001:2015, charakteryzują się nie tylko wysoką jakością, ale też trwałością. Wybieramy tylko najlepsze materiały, dbając o solidność i niezawodność każdego detalu. To nie tylko mebel - to wyraz prestiżu i staranności o detale. Nasze stelaże metalowe do łóżek łączą estetykę z praktycznością, podkreślając unikalny charakter każdej sypialni. Certyfikaty **CATAS**, **INTERTEK** lub **TÜV** potwierdzają elitarną jakość naszych stelaży, dodając łóżkom wyjątkowy akcent luksusu. Odkryj doskonały komfort snu w niepowtarzalnym stylu z naszymi ekskluzywnymi stelażami metalowymi. Te wyjątkowe ramy łóżkowe są jedyne na rynku oraz tylko u nas dostępne.



Stylowe rozwiązania, które podniosą prestiż Twoim meblom

Kombinacja elegancji i doskonałej funkcjonalności sprawia, że nasze produkty są idealnym wyborem dla tych, którzy cenią sobie komfort na najwyższym poziomie. Stelaże metalowe, takie jak model Ramena z pojemnikiem na przechowywanie, czy Letto - eleganckie wysuwane łóżko, oferują nie tylko solidność i trwałość, ale również innowacyjne rozwiązania dostosowane do nowoczesnych potrzeb. Zanurz się w elitarnym śnie, wybierając nasze stelaże Premium, które podkreślą wyjątkowy charakter Twojej sypialni.

RAMENA

System łóżka z pojemnikiem, testowany na ponad 10000 cykli, manualny lub z napędem elektrycznym i certyfikatem CE, dostępny w wersji jedno- i dwuosobowej.



LETTO

Eleganckie wysuwane łóżko, oferujące innowacyjne rozwiązanie: jedno miejsce spania szybko zamienia się w dwie wygodne przestrzenie.



FLIPPO

System Flippo może pełnić funkcję pojedynczego łóżka lub sofy, a po wysunięciu spod spodu drugiego łóżka tworzy jednolitą, niepodzielną powierzchnię spania.

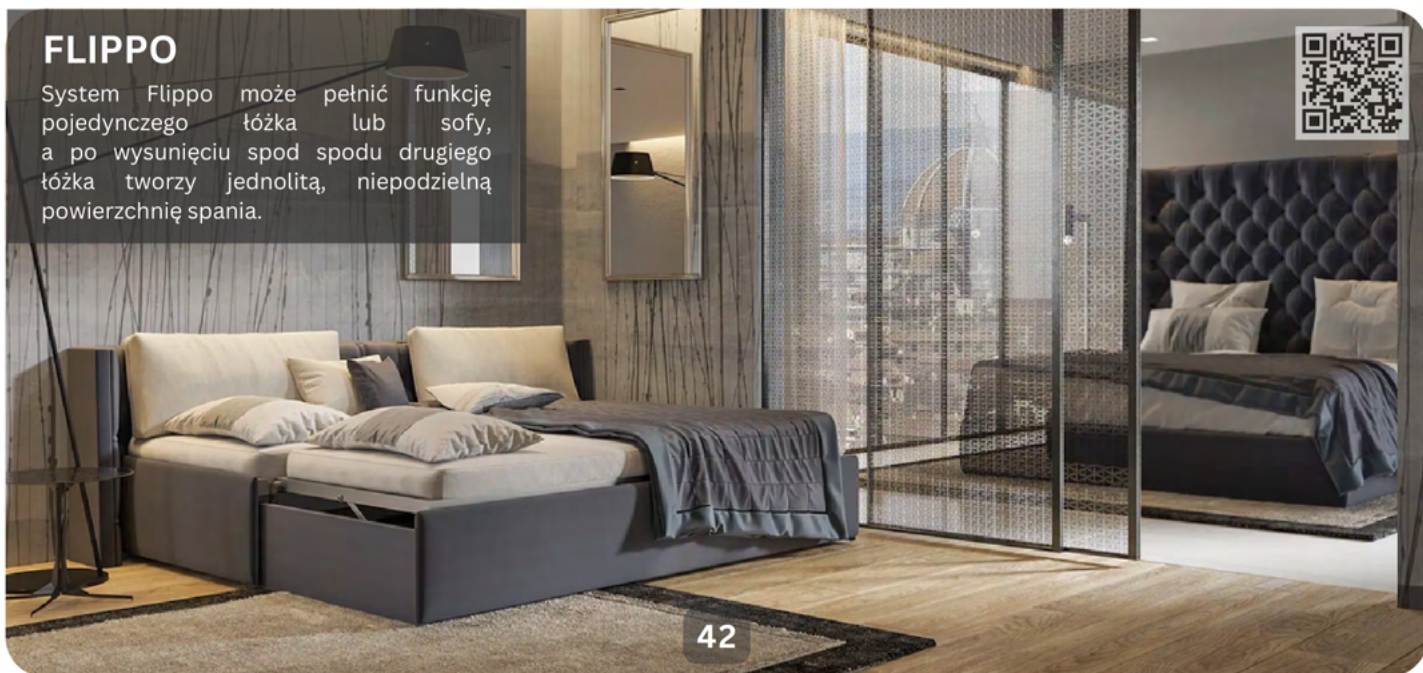

RAMENA

Innowacyjny system łóżka Ramena to wyjątkowe rozwiązanie opatentowane, gdzie listwy drewniane są precyzyjnie wpuszczane w ramę, a nie nabijane z góry. Dostępny zarówno w wersji manualnej, jak i elektrycznej, system ten oferuje także dodatkowe akcesoria, takie jak ruchoma podłoga z platformą unoszenia, umożliwiającą łatwe wyjmowanie podręcznych przedmiotów spod łóżka. Na życzenie klienta istnieje także opcja zamontowania zawiasów, umożliwiających podniesienie powierzchni spania bez konieczności wysiłku czy nachylania, co ułatwia codzienne czynności takie jak pościelenie łóżka. Cały system posiada certyfikat CE, potwierdzający jego jakość i bezpieczeństwo. Odkryj nowoczesne podejście do komfortu snu z łóżkiem Ramena.



Wysokiej jakości listwy ze sklejkі brzozonej



Mechanizm manualny z blokadą opadania



Mechanizm elektryczny

SPECYFIKACJE

- Wyjątkowo mocna, stabilna i opatentowana rama z profili 40x30 mm
- Drewniane listwy wpuszczone w profil ramy
- Zawiasy o długich ramionach
- Narożniki gumowo-plastikowe
- Rama w całości gotowa
- Wykończenie lakierem proszkowym Premium
- Możliwość dokupienia dekorów

MODELE

Pojedynczy stelaż:

- R1: 800x1900
- R1: 900x2000

Podwójny stelaż

- R2: 1600x1900
- R2(2M): 1600x2000
- R2(2M): 1800x2000



FILM
INSTRUKTAŻOWY



ZASTOSOWANIE

LIFT STD
WERSJA MANUALNA



LIFT DE LUX
WERSJA ELEKTRYCZNA



WYMIARY

DODATKI

| RAMENA | H - WYSOKOŚĆ | W - SZEROKOŚĆ | D - DŁUGOŚĆ |
|---------------|--------------|---------------|-------------|
| R1 - 800 | 28 | 80 | 190 |
| R1(2M) - 900 | 28 | 90 | 200 |
| R2 - 1600 | 28 | 160 | 190 |
| R2(2M) - 1600 | 28 | 160 | 200 |
| R2(2M) - 2000 | 28 | 180 | 200 |

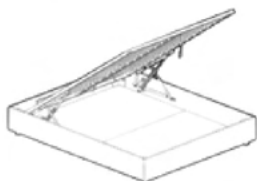
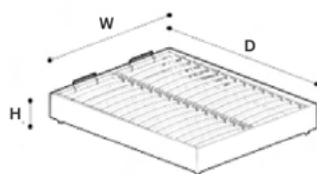
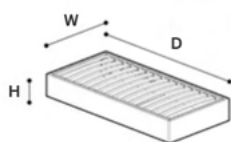

Poprzeczka
wzmacniająca



Kątownik



Półka/schówek

LETTO

Letto to wyjątkowo mocny, stabilny i opatentowany system chowanego łóżka, wyposażony w solidną ramę z profili 40x30 mm, co zapewnia niezawodność i trwałość. Zaokrąglone profile na rogach oraz drewniane listwy wpuszczone w profil ramy dodają elegancji i estetyki. Stelaż umieszczony na kółkach niebrudzących i nierysujących podłogi zapewnia łatwą obsługę. Powierzchnia spania podnoszona jest poprzez przechylenie części zagłówka, co czyni Letto niezwykle wygodnym i funkcjonalnym rozwiązaniem. Wykończenie lakierem proszkowym Premium dodaje mu eleganckiego charakteru.



Wysokiej jakości listwy ze sklejki brzozej



Kółka parkietowe



Uchwyty panelu przedniego

SPECYFIKACJE

- Wyjątkowo mocna, stabilna i opatentowana rama z profili 40x30 mm
- Zaokrąglone profile na rogach
- Drewniane listwy wpuszczone w profil ramy
- Solidny system chowanego łóżka spod ramy nośnej
- Stelaż umieszczony na kółkach niebrudzących i nierysujących podłogi
- Uchwyty na panel przedni w postaci 3 kątowników
- Powierzchnia spania podnoszona poprzez przechylenie części zagłówka
- Wykończenie lakierem proszkowym Premium

MODELE

- Letto

ZASTOSOWANIE



WYMIARY

| LETTO | H - WYSOKOŚĆ | W - SZEROKOŚĆ | D - DŁUGOŚĆ |
|-------|--------------|---------------|-------------|
| - | - | 90 | 202 |

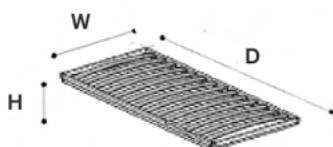

| LETTO | H - WYSOKOŚĆ | W - SZEROKOŚĆ | D - DŁUGOŚĆ |
|-------|--------------|---------------|-------------|
| 35 | 35 | 80 | 190 |

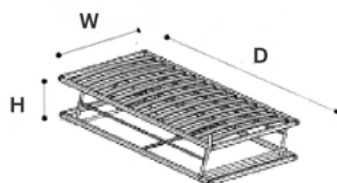

FLIPPO

System Flippo to niezwykle rozwiązanie, które jednym pociągnięciem ręki tworzy dodatkowe miejsce do relaksu oraz spania. Możliwość wysunięcia spod spodu drugiego łóżka sprawia, że tworzy się jedna solidna i nierozłączna powierzchnia, aż 170 x 190/200 cm. Zestaw Flippo to nie tylko funkcjonalność, ale również solidne i staranne wykonanie, które gwarantuje trwałość. Jego prestiżowy wygląd podkreśli nowoczesny design, nadając wnętrzu wyjątkowy charakter. Jako firma Drutex-Concept możemy dodatkowo zaproponować dekory jak i materace pod dane rozwiązanie. Dzięki niesamowicie mocnej górnej ramie nośnej, produkt idealnie nadaje się dla dobrowolnej zabudowy, do sofy, do narożników, dla hotelarstwa, czy łóżek gościennych.

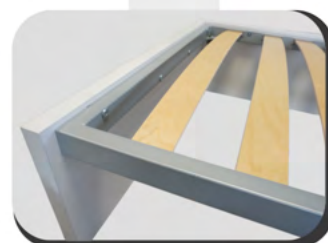

Wysokiej jakości listwy ze sklejkі brzozonej



Praktyczny uchwyt nylonowy



Kółka, które nie pozostawiają śladów

SPECYFIKACJE

- Wyjątkowo mocna, stabilna i opatentowana rama z profili 40x30 mm
- Prosty w obsłudze mechanizm podnoszenia, poprzez uchwyt nylonowy
- Stelaż wysuwany umieszczony jest na kółkach niebrudzących i nierysujących podłogi
- Maksymalne wymiary materaca:
 - M1: 90 x 200 cm
 - M2: 80 x 190 cm
- Zalecany materac o grubości do 13 cm, preferowana pianka
- Wykończenie lakierem proszkowym Premium
- Możliwość dokupienia dekorów

MODELE

- Flippo



FILM
INSTRUKTAŻOWY



ZASTOSOWANIE



WYMIARY

| FLIPPO | H - WYSOKOŚĆ | W1 - SZEROKOŚĆ | D1 - DŁUGOŚĆ | W2 - SZEROKOŚĆ | D2 - DŁUGOŚĆ | W3 - SZEROKOŚĆ |
|--------|--------------|----------------|--------------|----------------|--------------|----------------|
| | 33 | 90 | 202 | 171 | 187,5 | 80 |

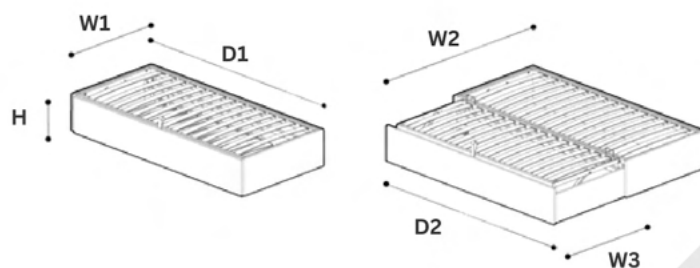

STELAŻE INNE

Kategoria "Inne" to stelaże, które wyróżniają się innowacyjnymi i designerskimi rozwiązaniami, idealnymi do sypialni. Obejmuje nietypowe stelaże rozkładane, wprowadzające nowoczesne podejście do organizacji przestrzeni, oraz stelaże skręcane z dodatkowymi okuciami. W tej kategorii znajdziesz także rozwiązania pod zabudowę, doskonale wpisujące się w indywidualne potrzeby Twojej przestrzeni do spania.

Ponadto, oferujemy stelaże wolnostojące z przeznaczeniem hotelowym, które łączą elegancję z funkcjonalnością, tworząc komfortową atmosferę zarówno w domu, jak i w przestrzeni hotelowej.

Różnorodność naszej oferty sprawia, że sprostamy każdym wyzwaniom, pomagając Ci znaleźć stelaż idealnie dopasowany do Twoich potrzeb. Znajdź rozwiązanie, które nie tylko podkreśli charakter Twojej sypialni, ale także spełni unikalne wymagania Twojego projektu.



TO TAKIE PROSTE!

Poznaj ofertę prostych mechanizmów, które rozłożysz w mgnieniu oka.



RIOS

Stelaż wolnostojący, rozkładany, wykonany w całości ze stali, z siatką dla optymalnego komfortu snu.

46



BQ EZ

Nowoczesny mechanizm o minimalnej odległości od ściany, oferujący funkcjonalność i wygodę.

52



RELAXO

Elegancja w trzech funkcjach: siedzenie, relaks, spanie - wszechstronność, komfort, styl.

58



GIO

Stelaż wolnostojący w wersji Premium, wykonany z profili oraz desek.

48

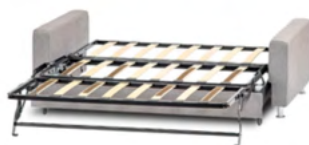

EAZYBED (ZERO WALL)

Sofa z innowacyjną funkcją rozkładania jednym ruchem z siedziska.

54



BZ-MR 310

Solidny, łatwy w obsłudze mechanizm transformujący, wykonany z trzech części.

50



MOVE

Prosty stelaż z funkcją spania i relaksu, regulowane nogi oraz innowacyjne rozwiązanie.

56

Wszechstronne rozwiązania nadające inspiracji nowym projektom!

Odkryj naszą unikalną kolekcję stelaży, które nie mieszczą się w żadnych ramach kategorii. To indywidualne rozwiązania, bogate w różnorodność, dodające charakteru każdemu pomieszczeniu. Dostępne zarówno na co dzień, jak i na wyjątkowe okazje. Znajdź idealny stelaż, dostosowany do Twoich potrzeb – wolnostojący lub do zabudowy. Oszczędź czas, pracę i zredukuj koszty przy stelażach z dodatkową zabudową. Wyposaż hotele w stelaż wolnostojące, które są gotowym rozwiązaniem. Stwórz przestrzeń na nowo z niezablonowym mechanizmem.

Zapraszamy do świata nieograniczonych możliwości.

RIOS

Stelaż Rios to kompaktowy stelaż do spania, który charakteryzuje się małą kwadratową otomaną, łatwo rozkładaną dla wygodnego użytkowania. Zapewnia optymalny komfort snu dzięki podziałowi materaca na dwie części. Konstrukcja ramy łóżka wykonana z siatki spawanej gwarantuje dodatkową sztywność. Rios dostarczany jest złożony, umożliwiając klientowi samodzielny montaż, z materacem lub bez. Wykończenie lakierem proszkowym nadaje mu nowoczesny wygląd, a zalecany materac o grubości do 10 cm zapewnia kompleksowe wsparcie dla snu.



SPECYFIKACJE

- Mała kwadratowa otomana, łatwo rozkładana
- Dla optymalnego komfortu snu, materac jest podzielony na 2 części
- Rama łóżka wykonana z siatki spawanej dla dodatkowej sztywności
- Rios jest dostarczany w formie do samodzielnego montażu przez klienta, z materacem lub bez
- Wykończenie lakierem proszkowym
- Zalecany materac o grubości do 10 cm

MODELE

- Rios

MATERACE - M10

- Empress 60 N - strona 62



FILM
INSTRUKTAŻOWY



RYSUNEK TECHNICZNY

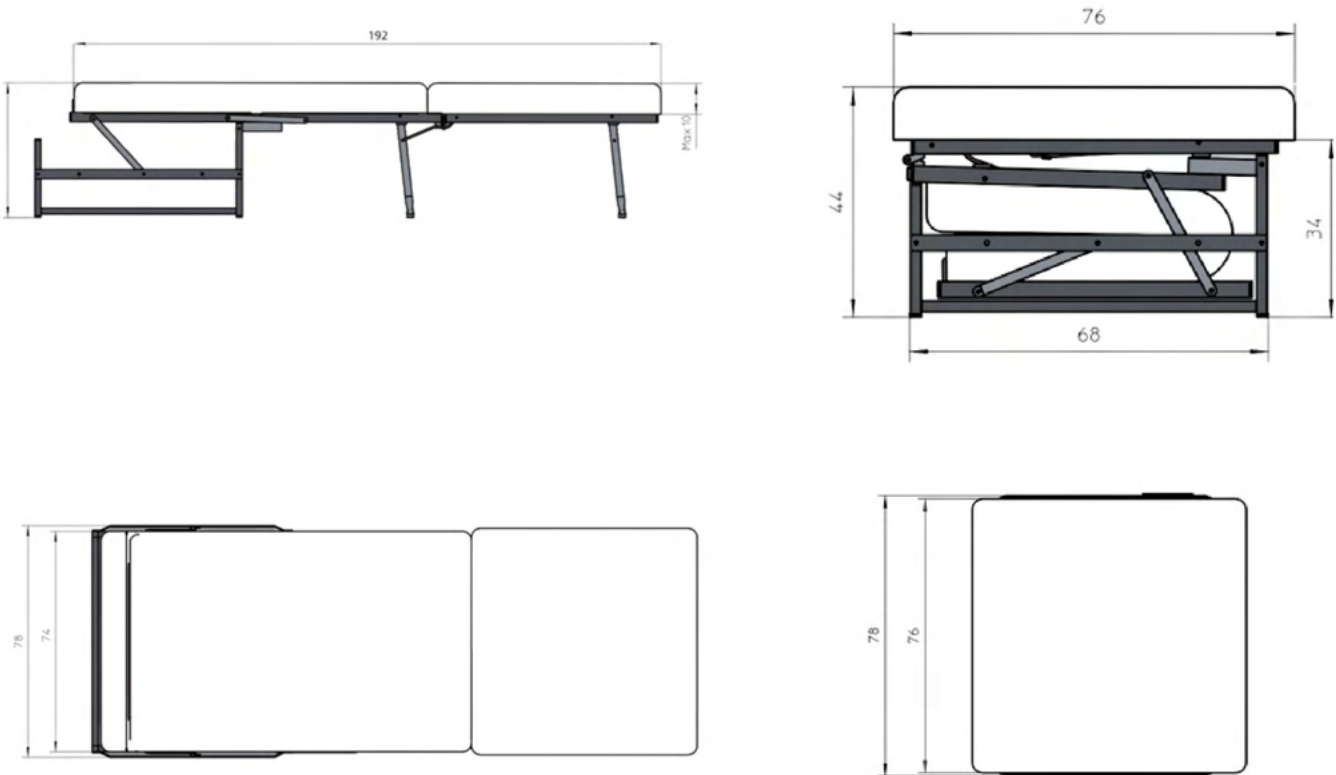

WYMIARY

ZŁOŻONY

RIOS

WYSOKOŚĆ

SZEROKOŚĆ

DŁUGOŚĆ

34

78

35

ROZŁOŻONY

WYSOKOŚĆ

SZEROKOŚĆ

DŁUGOŚĆ

34

78

192

DODATKI



Pokrowiec

GIO

Luksusowe łóżko hotelowe, z solidnymi profilami 25x25 mm, 15 drewnianymi listwami wpuszczonymi w profil i praktycznymi detalami, takimi jak klamra spinająca, 4 obrotowe kółka oraz 4 ślizgi z tworzywa sztucznego, zapewniające wygodne przechowywanie i łatwe przemieszczanie. Opatentowany lakier proszkowy Premium nadaje mu elegancję i reprezentacyjny charakter, a solidny pokrowiec ułatwia przechowywanie i chroni materac przed zakurzeniem. Zalecany materac o grubości do 10 cm i wymiarach 180 x 79 cm sprawiają, że to doskonałe rozwiązanie dla wymagających klientów hotelowych, ceniących luksus, funkcjonalność, estetykę oraz tych którzy cenią komfortu snu swoich gości.

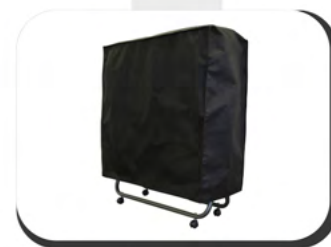

SPECYFIKACJE

- Stelaż wykonany z profili 25x25mm
- 15 listew drewnianych
- Klamra spinająca konstrukcję po złożeniu
- 4 obrotowe kółka z tworzywa sztucznego
- 4 ślizgi z tworzywa sztucznego
- Wykończenie opatentowanym lakierem proszkowym Premium
- Solidny pokrowiec do przechowywania
- Zalecany materac o grubości do 10 cm i wymiarach 180 x 79 cm

MODELE

- Gio

MATERACE - M10

- Empress 200 N - strona 63
- Empress 200 HR - strona 64
- SilverLine 200 HR - strona 65

RYSUNEK TECHNICZNY

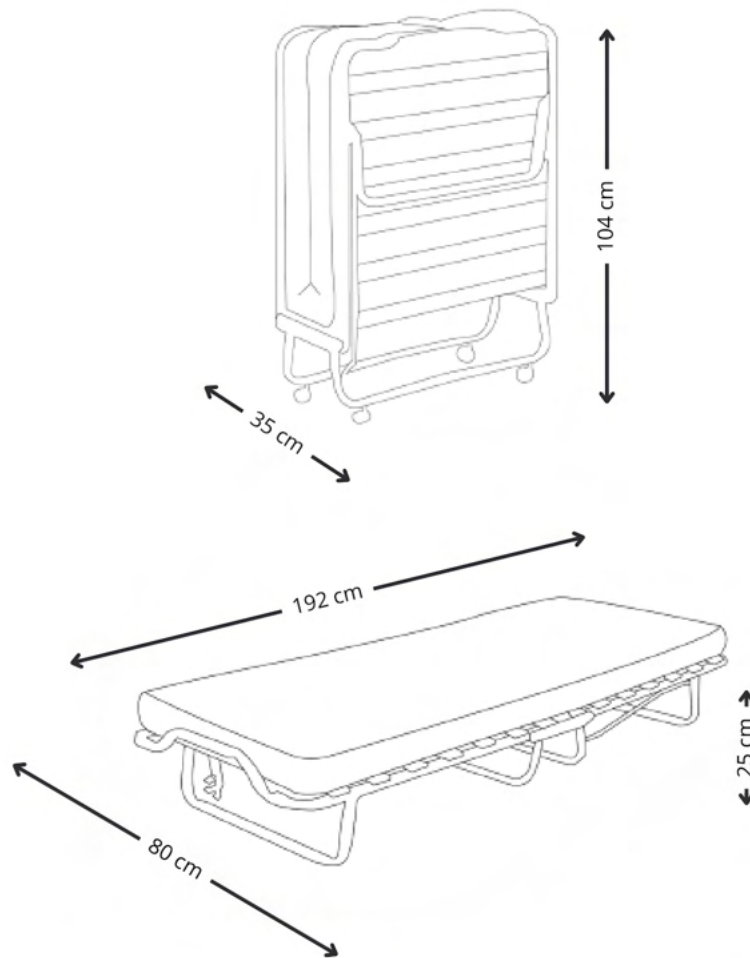

WYMIARY

ZŁOŻONY

GIO

WYSOKOŚĆ

SZEROKOŚĆ

GŁĘBOKOŚĆ

104

80

35

ROZŁOŻONY

WYSOKOŚĆ

SZEROKOŚĆ

DŁUGOŚĆ

25

80

192

DODATKI



Pokrowiec

BZ-MR 310

Wygodny w obsłudze transformowalny mechanizm. Pionowe listwy o wymiarach 63 x 9 mm na ramie siedziska, 63 x 8 mm na tylnej ramie, oraz 53 x 8 mm na ramie oparciowej zapewniają solidne wsparcie. Wykonany z profilu o wymiarach 30 x 20 mm, mechanizm wyróżnia się trwałością i funkcjonalnością. Dodatkowo, dostępny z opcjonalnymi osłonami na nogi i/lub wspornikami podłokietników, idealnie wpisuje się w estetykę każdej kanapy.

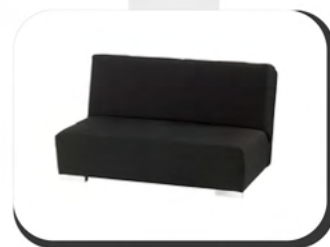

SPECYFIKACJE

- Łatwy w użyciu transformowalny mechanizm.
- Z pionowymi listwami 63 x 9 mm na ramie siedziska. 63 x 8 mm na tylnej ramie i 53 x 8 mm na ramie zagłówka.
- Mechanizm wykonany z rury prostokątnej 30 x 20 mm.
- Może być dostarczany z osłonami na nogi i / lub wspornikami podłokietników.
- W zestawie kółka z tworzywa sztucznego

MODELE

- BZ-MR 310 - 80
- BZ-MR 310 - 120
- BZ-MR 310 - 140
- BZ-MR 310 - 155

RYSUNEK TECHNICZNY

700/800/1200/1400/1550

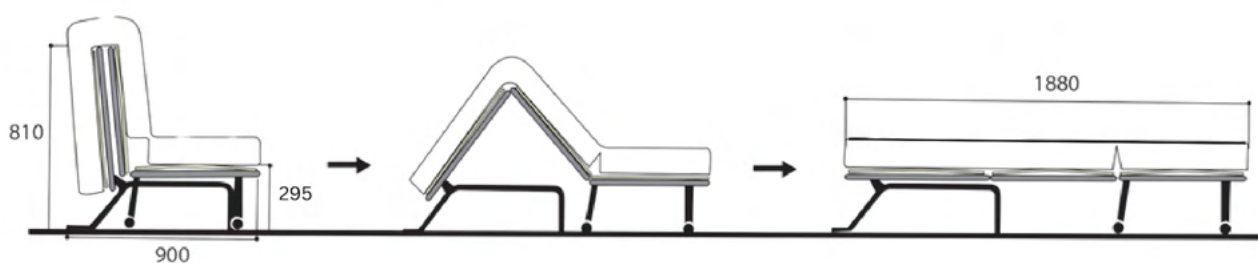
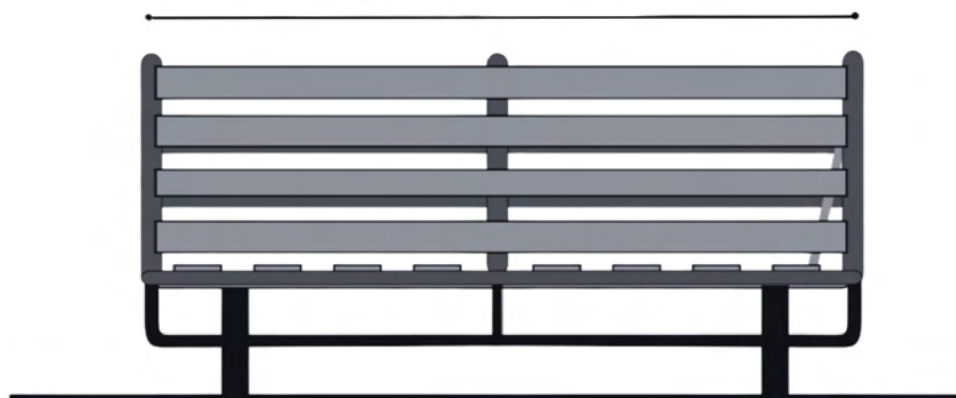

DODATKI



Osłona nóg



Wsporniki
podłokietników
z lub bez ślizgaczy



Kółka do parkietu

BQ EZ

Nowoczesny mechanizm, zapewniający doskonały komfort siedzenia oraz równoległą szerokość spania z solidnym zabezpieczeniem przed przechyleniem. Model Zero Wall, o minimalnej odległości od ściany, stanowi doskonałą podstawę dla różnorodnych projektów meblowych, oferując idealne połączenie funkcjonalności, wygody i elegancji.

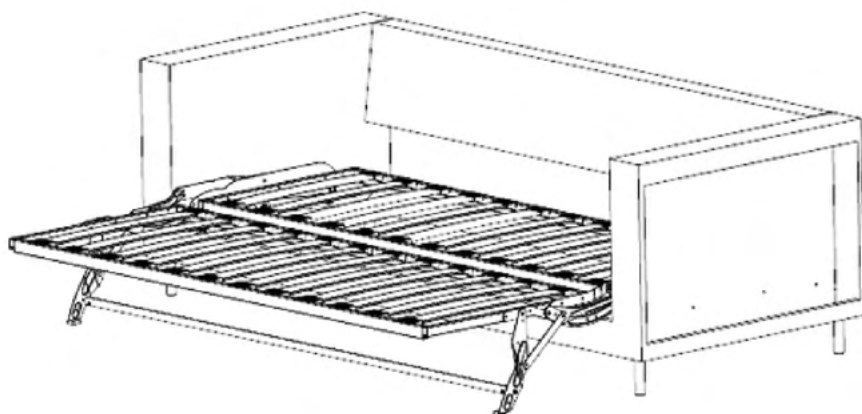

SPECYFIKACJE

- Mechanizm ten oferuje idealny komfort siedzenia
- Równoległą szerokość spania z zabezpieczeniem przed przechyleniem.
- Model Zero Wall z minimalną odległością mebla od ściany
- Mechanizm jest świetną bazą dla różnego designu i funkcji jaką ma spełniać mebel

MODELE

- BQ EZ



FILM
INSTRUKTAŻOWY



RYSUNEK TECHNICZNY

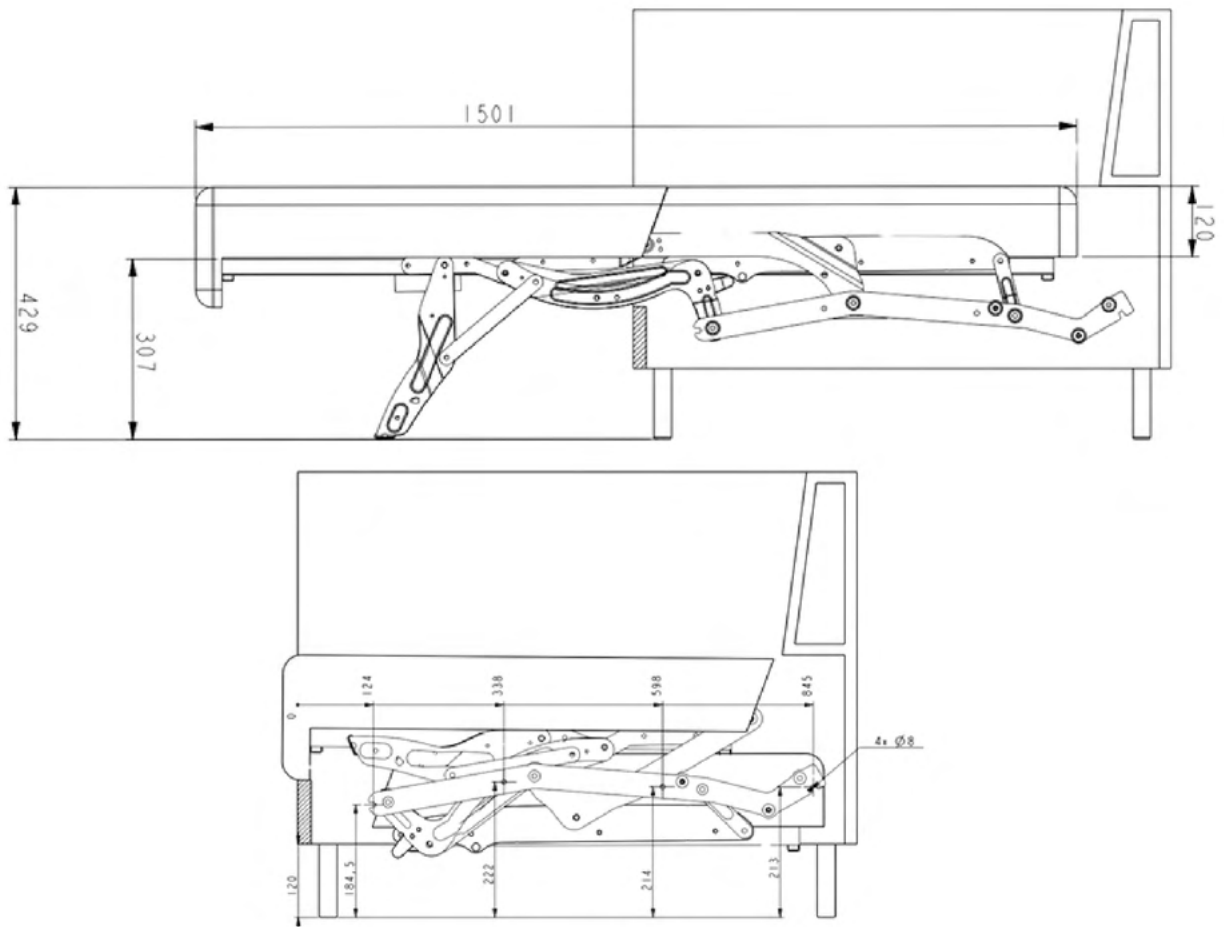

WYMIARY

| BQ EZ | WYMIAR - A | WYMIAR - B |
|-------|------------|------------|
| 200 | 188 | 197,5 |

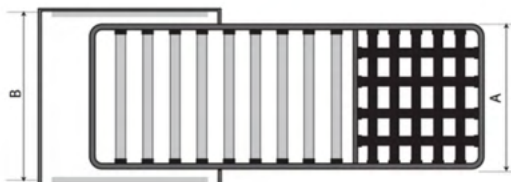

EAZYBED (ZERO WALL)

Innowacyjna funkcja rozkładania sofy jednym ruchem zapewnia wygodę i szybką obsługę. Mocowanie na płycie bocznej gwarantuje prześwit od podłogi do 8 cm. Mechanizm wysuwany umożliwia odsunięcie od ściany przed otwarciem, pozwalając pozostawić mebel przy ścianie. Gruba 12 cm pianka zapewnia doskonały komfort siedzenia i snu. Unikalne rozwiązanie z jedną ramą z tyłu nadaje sofie elegancki wygląd, jednocześnie zachowując charakter zwykłej sofy. To idealne połączenie innowacyjności, funkcjonalności i estetyki.



SPECYFIKACJE

- Innowacyjna funkcja rozkładania sofy jednym ruchem
- Mocowanie na płycie bocznej zapewnia prześwit od podłogi do 8 cm.
- Wersja umożliwiające postawienie mebla przy ścianie, mechanizm wysuwa się przed opuszczeniem oparcia
- Grube, 12 cm poduszki dla dobrego siedzenia i komfortu spania
- Tylko jedna rama z tyłu pozwala uzyskać bardziej elegancki wygląd oraz nadaje wygląd zwykłej sofy

MODELE

- EAZYBED (ZERO WALL) - 95
- EAZYBED (ZERO WALL) - 135
- EAZYBED (ZERO WALL) - 155
- EAZYBED (ZERO WALL) - 170



FILM
INSTRUKTAŻOWY



RYSUNEK TECHNICZNY

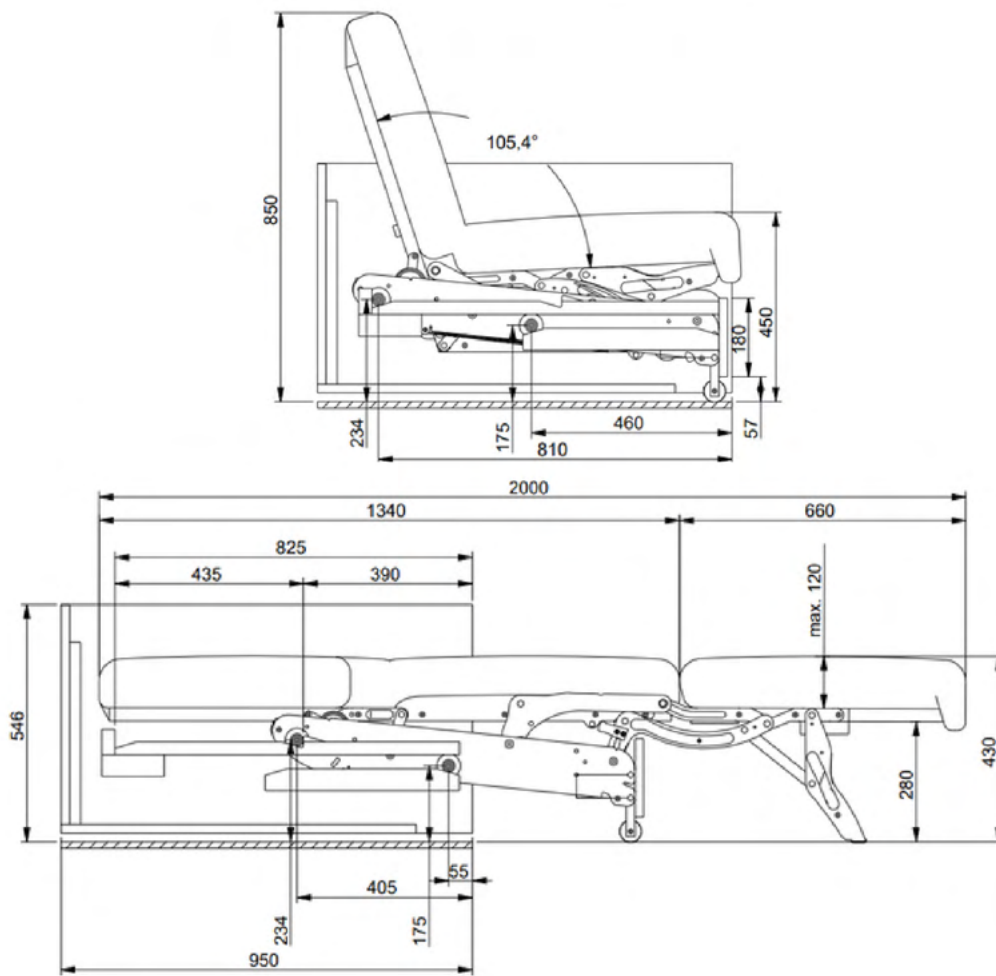

WYMIARY

| EAZYBED (0-WALL) | WYMIAR - A | WYMIAR - B | WYMIAR - C | WYMIAR - D |
|------------------|------------|------------|------------|------------|
| 95 | 94,5 | 93 | 80 | 90,5 |
| 135 | 134,5 | 133 | 120 | 130,5 |
| 155 | 154,5 | 153 | 140 | 150,5 |
| 170 | 169,5 | 168 | 155 | 165,5 |

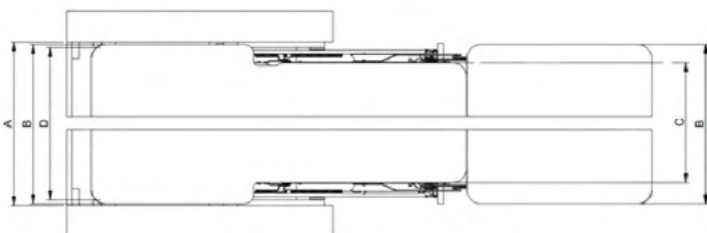

MOVE

Stelaż wyróżnia się niezwykle prostą konstrukcją, umożliwiając jednym ruchem rozszerzenie powierzchni siedzenia do trybu spania lub pozycji relaksu. Dzięki dwóm regulowanym nogom podporowym (z zakresem regulacji 13-20 cm) mamy pełną swobodę w kształtowaniu wyglądu mebla. Stelaż fabrycznie wykończony w elementy drewniane, co nie tylko ułatwia i przyspiesza proces produkcji, ale także przyczynia się do dodatkowych oszczędności kosztów.

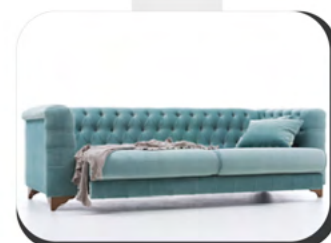

Zestaw do samodzielnej montażu



Drewniane wykończenie

SPECYFIKACJE

- Solidna konstrukcja
- Stalowa rama
- Stelaż lakierowany proszkowo
- Brak ograniczeń w konstrukcji podłokietników
- **Drewniane elementy w zestawie**
- Regulacja 2 środkowych nóg stelaża 13-20 cm

MODELE

- MOVE - 180
- MOVE - 200



FILM
INSTRUKTAŻOWY



RYSUNEK TECHNICZNY

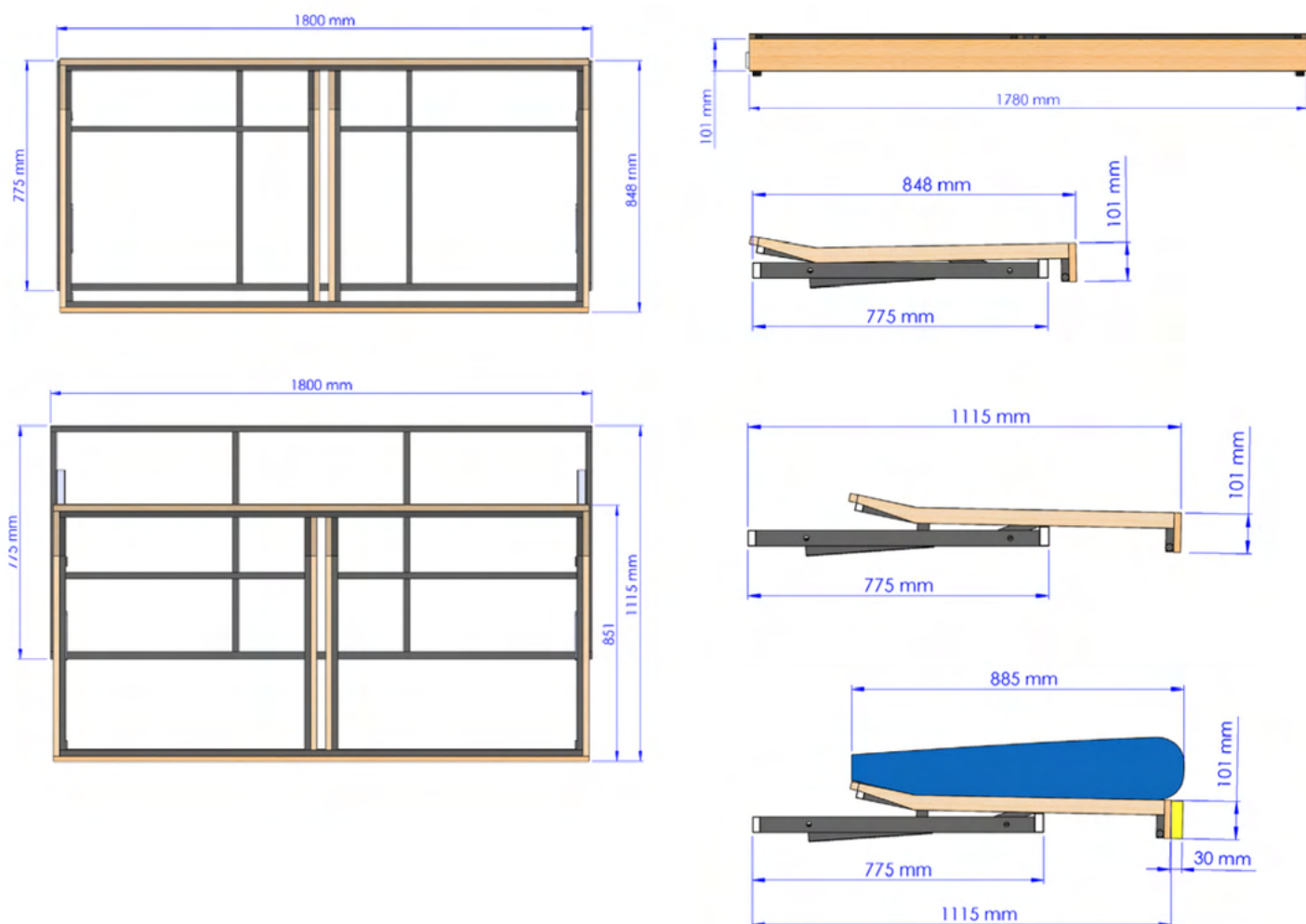

WYMIARY

| MOVE | DŁUGOŚĆ | SZEROKOŚĆ | |
|------|---------|-----------|-----------|
| | | ZŁOŻONY | ROZŁOŻONY |
| 180 | 180 | 84,8 | 111,5 |
| 200 | 180 | 84,8 | 111,5 |



ZESTAW Z DREWNIANYMI OKUCIAMI

Stelaż zawiera już drewniane elementy, które stanowią kluczowe ułatwienie dla tapicerów umożliwiając łatwą obróbkę, skrócenie czasu pracy oraz redukcję kosztów wytwarzania.

RELAXO

Solidna konstrukcja stelaża, lakierowana proszkowo, charakteryzująca się wyjątkową trwałością. Stelaż zapewnia swobodę w kształtowaniu podłokietników, bez żadnych ograniczeń. Drewniane elementy wchodzą w skład zestawu. Dodatkowo, konstrukcja jest składana, co sprawia, że jest praktyczna i łatwa w obsłudze. Wzbogacona o trzy funkcje: siedzenia, relaksacyjną oraz wygodnego łóżka, stelaż zapewnia wszechstronność i komfort w każdej sytuacji użytkowej. To doskonałe połączenie solidności, estetyki i funkcjonalności, oferujące pełne spektrum możliwości użytkowych.



Zestaw do
samodzielnego montażu



Drewniane
wykończenie



3 - funkcje

SPECYFIKACJE

- Solidna konstrukcja
- Stalowa rama
- Stelaż lakierowany proszkowo
- Brak ograniczeń w konstrukcji podłokietników
- Drewniane elementy w zestawie

MODELE

- Relaxo - 65
- Relaxo - 85
- Relaxo - 140



FILM
INSTRUKTAŻOWY



RYSUNEK TECHNICZNY

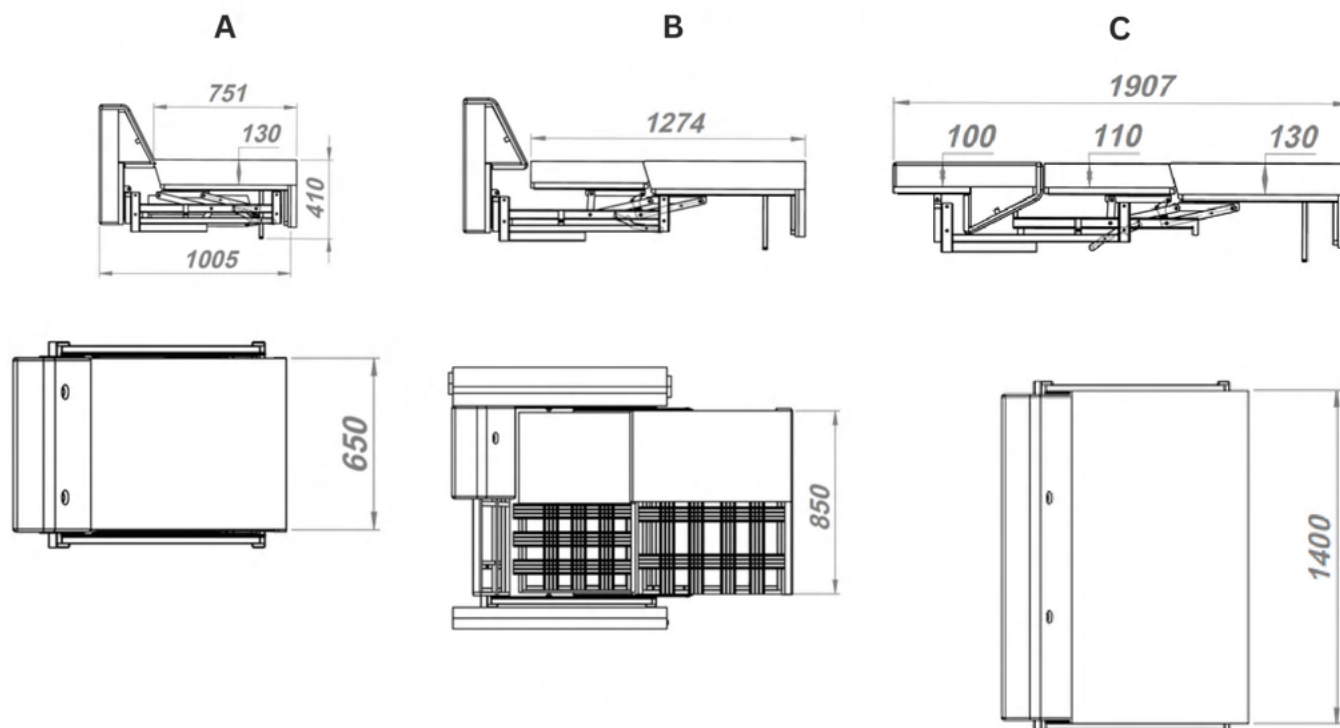

WYMIARY

| RELAXO | SZEROKOŚĆ | DŁUGOŚĆ - A | DŁUGOŚĆ - B | DŁUGOŚĆ - C |
|--------|-----------|-------------|-------------|-------------|
| 65 | 65 | 100,5 | 127,4 | 190,7 |
| 85 | 85 | 100,5 | 127,4 | 190,7 |
| 140 | 140 | 100,5 | 127,4 | 190,7 |



ZESTAW Z DREWNIANYMI OKUCIAMI

Stelaż zawiera już drewniane elementy, które stanowią kluczowe ułatwienie dla tapicerów umożliwiając łatwą obróbkę, skrócenie czasu pracy oraz redukcję kosztów wytwarzania.

SEN BEZ KOMPROMISÓW

Wybór komfortu i jakości,
którego nie pożałujesz.

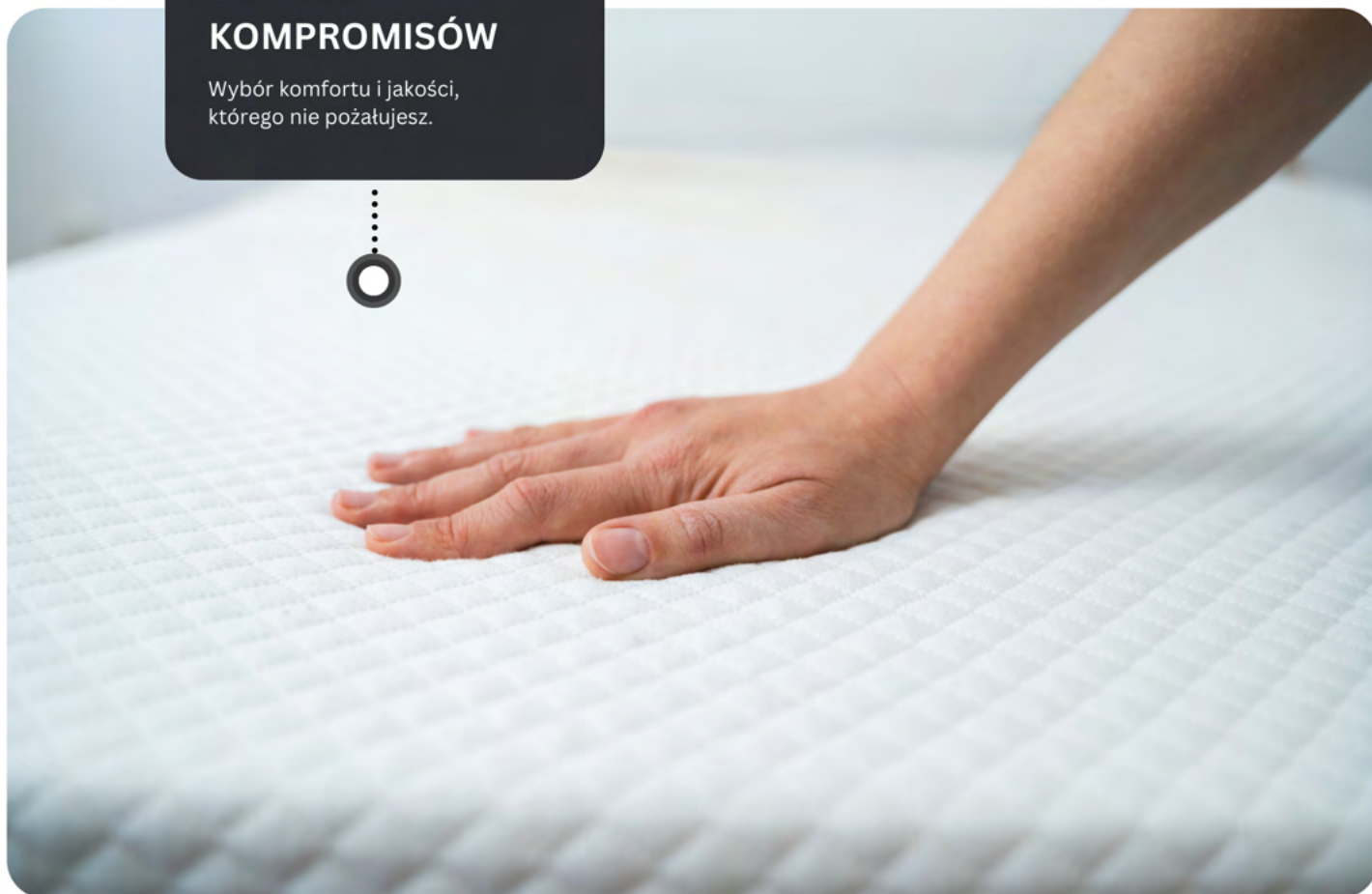

MATERACE

Odkryj wyjątkową kolekcję materacy **Drutex-Concept** - idealnych towarzyszy w codziennym wypoczynku, zapewniających doskonały sen i regenerację. Dzięki zaawansowanej technologii i starannej produkcji, nasze materace to gwarancja komfortu i trwałości.

Oferujemy materace dedykowane do naszych stelaży, zapewniające idealne i bezawaryjne funkcjonowanie, dostosowane również do łóżek sypialnianych, takich jak sofy, kanapy i łóżka, zaspokajając różnorodne potrzeby użytkowników. Jako firma kładziemy duży nacisk na jakość wykonania, korzystając z najwyższej jakości materiałów, co gwarantuje trwałość i komfort.

Warto zwrócić uwagę na rolę materaca w codziennym życiu - nie tylko sprzyja zdrowemu snu, ale także wpływa na ogólne samopoczucie. Nasze produkty są zaprojektowane z myślą o optymalnej ergonomii i wsparciu dla kręgosłupa, zapewniając niezapomniane chwile relaksu.

Inwestując w materace Drutex-Concept, wybierasz nie tylko komfort, lecz także dbałość o zdrowie i dobre samopoczucie. Odkryj świat doskonałego wypoczynku z naszymi produktami, łączącymi w sobie luksus, styl i funkcjonalność.

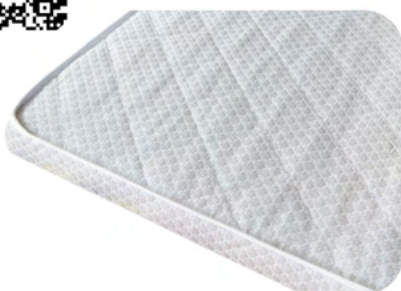

EMPRESS 60 N

Piankowy

62



EMPRESS 200 N

Piankowy

63



EMPRESS 200 HR

Wysokoelastyczny

64



Zainwestuj w zdrowy sen i komfort!

Odkryj wyjątkową kolekcję materacy, stworzoną z myślą o doskonałym wypoczynku, dzięki zaawansowanej technologii i starannej produkcji. Nasze materace to idealni towarzysze w codziennym wypoczynku, oferujące nie tylko komfort, ale także trwałość dzięki najwyższej jakości materiałom.



SILVERLINE 200 HR

Wysokoelastyczny

65

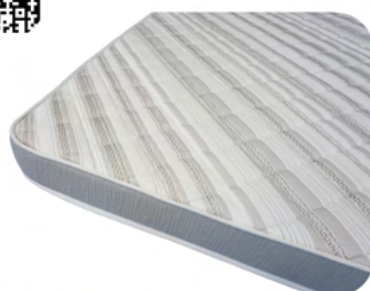

GALACTICA 300 HR

Wysokoelastyczny

66

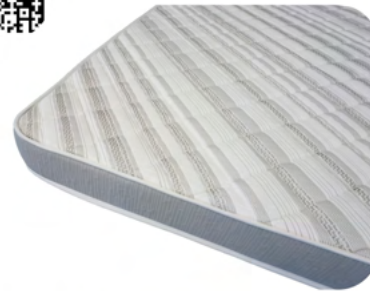

GALACTICA 300 VISCO

Termoelastyczny

67

EMPRESS 60N

Rdzeń materaca został starannie wykonany z pianki poliuretanowej o gęstości **25 kg/m³**.

Podstawowa kategoria materacy na bazie pianek PUR - to materac oddychający, a warunki panujące w jego wnętrzu nie sprzyjają rozwojowi drobnoustrojów oraz jest przyjazny dla alergików. Dodatkowo, doskonale dopasowuje się do kształtu ciała, zapewniając optymalne wsparcie.

Elegancki pokrowiec z tkaniny o gramaturze **133 gr/m²** (42% poliestru; 58% polipropylen) z jednostronną lamówką został precyzyjnie przepikowany włóknem klimatyzującym o gramaturze **60 gr/m²**.

To połączenie materiałów nie tylko dodaje estetyki, ale także zapewnia wyjątkową trwałość i komfort użytkowania.



DWUSTRONNY



HYPOALERGICZNY



PIKOWANY
HYPOALERGICZNY



OWATA



PIANKA

SPECYFIKACJE

- Dwustronny
- Hypoalergiczny
- Pikowany hypoalergiczny
- Owata
- Pianka

DOSTĘPNE GRUBOŚCI

- M6 - 6 cm
- M8 - 8 cm
- M10 - 10 cm

PRZEZNACZONY DO

- Sedalift M8 - strona 6
- Meralatte - strona 18
- Cosmolat - strona 20
- Mixotoile - strona 22
- Meratoile - strona 24
- Somtoile - strona 26
- Rios - strona 46

EMPRESS 200N

Rdzeń materaca został starannie wykonany z pianki poliuretanowej o gęstości **25 kg/m³**.

Podstawowa kategoria materacy na bazie pianek PUR - to materac oddychający, a warunki panujące w jego wnętrzu nie sprzyjają rozwojowi drobnoustrojów oraz jest przyjazny dla alergików. Dodatkowo, doskonale dopasowuje się do kształtu ciała, zapewniając optymalne wsparcie.

Elegancki pokrowiec z tkaniny o gramaturze **133 gr/m²** (42% poliestru; 58% polipropylen) z jednostronną lamówką został precyzyjnie przepikowany włóknem klimatyzującym o gramaturze **200 gr/m²**.

To połączenie materiałów nie tylko dodaje estetyki, ale także zapewnia wyjątkową trwałość i komfort użytkowania.

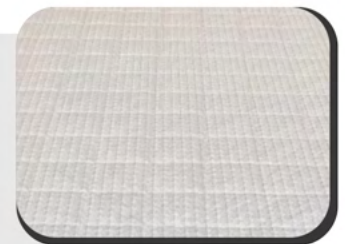

DWUSTRONNY



HYPOALERGICZNY



PIKOWANY
HYPOALERGICZNY



OWATA



PIANKA

SPECYFIKACJE

- Dwustronny
- Hypoalergiczny
- Pikowany hypoalergiczny
- Owata
- Pianka

DOSTĘPNE GRUBOŚCI

- M10 - 10 cm
- M12 - 12 cm
- M14 - 14 cm

PRZEZNACZONY DO

- Sedaflex 10M - strona 8
- Sedaflex 10M High Leg - strona 10
- Sedaflex 12M - strona 12
- Sedaflex 12M AA - strona 14
- Nova 14M - strona 30
- Epona STD - strona 32
- Epona SHL - strona 34
- Gio - strona 48

EMPRESS 200 HR

Rdzeń materaca został starannie stworzony z pianki wysokoelastycznej o gęstości **35 kg/m³**, co gwarantuje nie tylko trwałość, ale także doskonałą reakcję na ruchy ciała.

Materac charakteryzuje się niezwykłą odbojnością, co sprzyja równomiernemu rozłożeniu nacisku, wysoką przepuszczalnością powietrza, co zapewnia świeżość podczas snu, oraz idealnym dopasowaniem do indywidualnych kształtów ciała, dostarczając niezrównanego komfortu.

Elegancki pokrowiec z tkaniny o gramaturze **133 gr/m²** (42% poliestru; 58% polipropylen) z dwustronną lamówką został precyzyjnie przepikowany włóknem klimatyzującym o gramaturze **200 gr/m²**.



DWUSTRONNY



HYPOALERGICZNY



PIKOWANY
HYPOALERGICZNY



OWATA



PIANKA

SPECYFIKACJE

- Dwustronny
- Hypoalergiczny
- Pikowany hypoalergiczny
- Owata
- Pianka

DOSTĘPNE GRUBOŚCI

- M10 - 10 cm
- M12 - 12 cm
- M14 - 14 cm

PRZEZNACZONY DO

- Sedaflex 10M - strona 8
- Sedaflex 10M High Leg - strona 10
- Sedaflex 12M - strona 12
- Sedaflex 12M AA - strona 14
- Nova 14M - strona 30
- Epona STD - strona 32
- Epona SHL - strona 34
- Gio - strona 48

SILVERLINE 200 HR

Rdzeń materaca został starannie stworzony z pianki wysokoelastycznej o gęstości **35 kg/m³**, co gwarantuje nie tylko trwałość, ale także doskonałą reakcję na ruchy ciała.

Materac charakteryzuje się niezwykłą odbojnością, co sprzyja równomiernemu rozłożeniu nacisku, wysoką przepuszczalnością powietrza, co zapewnia świeżość podczas snu, oraz idealnym dopasowaniem do indywidualnych kształtów ciała, dostarczając niezrównanego komfortu.

Elegancki pokrowiec z grupy tkanin membranowych o gramaturze **252 gr/m²** (100% poliester) z dwustronna lamówką został precyzyjnie przepikowany włóknem klimatyzującym o gramaturze **200 gr/m²**.

Tkanina została uszlachetniona cząsteczkami srebra – **SilverActive**, które posiadają właściwości antybakteryjne, antyalergiczne, zapobiegają przykrym zapachom i redukują ryzyko infekcji bakteryjnych czy grzybiczych.



DWUSTRONNY



HYPOALERGICZNY



PIKOWANY
HYPOALERGICZNY



OWATA



PIANKA



SPECYFIKACJE

- Dwustronny
- Hypoalergiczny
- Pikowany hypoalergiczny
- Owata
- Pianka
- SilverActive

DOSTĘPNE GRUBOŚCI

- M10 - 10 cm + Grey*
- M12 - 12 cm + Grey*
- M14 - 14 cm

* Wybrane materace posiadają dodatkowo nowoczesne obszycie/

PRZEZNACZONY DO

- Sedaflex 10M - strona 8
- Sedaflex 10M High Leg - strona 10
- Sedaflex 12M - strona 12
- Sedaflex 12M AA - strona 14
- Nova 14M - strona 30
- Epona STD - strona 32
- Epona SHL - strona 34
- Gio - strona 48



*NOWOCZESNE
OBSZYCIE

GALACTICA 300 HR

Rdzeń materaca został starannie stworzony z pianki wysokoelastycznej o gęstości **35 kg/m³**, co gwarantuje nie tylko trwałość, ale także doskonałą reakcję na ruchy ciała.

Materac charakteryzuje się niezwykłą odbojnością, co sprzyja równomiernemu rozłożeniu nacisku, wysoką przepuszczalnością powietrza, co zapewnia świeżość podczas snu, oraz idealnym dopasowaniem do indywidualnych kształtów ciała, dostarczając niezrównanego komfortu.

Elegancki pokrowiec z grupy tkanin membranowych o gramaturze **334 gr/m²** (93% poliester; 7% polipropylen) został precyzyjnie przepikowany włóknem klimatyzującym o gramaturze **300 gr/m²**.

Posiadają właściwości antybakteryjne, antyalergiczne, zapobiegają przykrym zapachom i redukują ryzyko infekcji bakteryjnych czy grzybiczych.

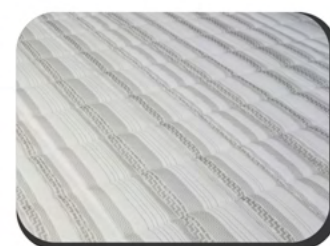
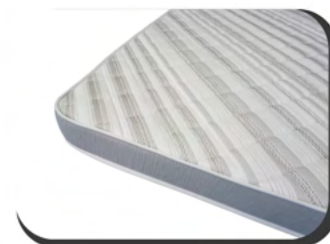

DWUSTRONNY



HYPOALERGICZNY



PIKOWANY
HYPOALERGICZNY



OWATA



PIANKA

SPECYFIKACJE

- Dwustronny
- Hypoalergiczny
- Pikowany hypoalergiczny
- Owata
- Pianka

DOSTĘPNE GRUBOŚCI

- M14 - 14 cm + Grey*
- * Wybrane materace posiadają dodatkowe nowoczesne obszycie/

PRZEZNACZONY DO

- Nova 14M - strona 30
- Epona STD - strona 32
- Epona SHL - strona 34

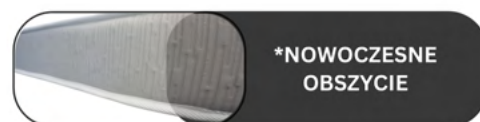

*NOWOCZESNE
OBSZYCIE

GALACTICA 300 VISCO

Rdzeń materaca został starannie stworzony z pianki wysokoelastycznej o gęstości **35 kg/m³** oraz jednostronnej warstwy pianki termoelastycznej tzw MemoryFoam **50 kg/m³**, co gwarantuje nie tylko trwałość, ale także doskonałą reakcję na ruchy ciała.

Pianka termoelastyczna ma właściwości lecznicze, gdyż zmniejsza ona nacisk na kończyny oraz dzięki jej wysokiej gęstości ma ona bardzo wysoki współczynnik grzewczy.

Materac charakteryzuje się niezwykłą odbojnością, co sprzyja równomiernemu rozłożeniu nacisku, wysoką przepuszczalnością powietrza, co zapewnia świeżość podczas snu, oraz idealnym dopasowaniem do indywidualnych kształtów ciała, dostarczając niezrównanego komfortu.

Elegancki pokrowiec z grupy tkanin membranowych o gramaturze **334 gr/m²** (93% poliester; 7% polipropylen) został precyzyjnie przepikowany włóknem klimatyzującym o gramaturze **300 gr/m²**.

Posiadają właściwości antybakteryjne, antyalergiczne, zapobiegają przykrym zapachom i redukują ryzyko infekcji bakteryjnych czy grzybiczych.

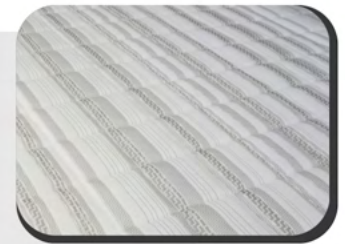

HYPOALERGICZNY

PIKOWANY
HYPOALERGICZNY

OWATA



PIANKA



MEMORY

SPECYFIKACJE

- Hypoalergiczny
- Pikowany hypoalergiczny
- Owata
- Pianka
- Memory

DOSTĘPNE GRUBOŚCI

- M14 - 14 cm + Grey*
- * Wybrane materace posiadają dodatkowe nowoczesne obszycie/

PRZEZNACZONY DO

- Nova 14M - strona 30
- Epona STD - strona 32
- Epona SHL - strona 34

*NOWOCZESNE
OBSZYCIE

ZALECENIA OGÓLNE

- Materac jednostronny należy użytkować wyłącznie po stronie pikowanej lub oznaczonej metką wyznaczoną przez producenta.
- Materac dwustronny można użytkować po obu stronach.
- Zaleca się obracanie materaca dwustronnego co 6 miesięcy, w celu przedłużenia jego żywotności, a przede wszystkim poprawie higieny snu.
- Materaca nie należy kłaść bezpośrednio na podłozie, ponieważ powinien mieć on zapewniony swobodny przepływ powietrza. Ponadto ułożenie materaca bezpośrednio na podłozie może spowodować odkładanie się wilgoci w jego dolnej części. Z tego względu zaleca się użytkowanie materacy w komplecie z odpowiednim stelażem.
- Nie powinno się skakać po materacu, ponieważ może to doprowadzić do jego uszkodzenia - może naruszyć jego konstrukcję
- Obkurczenia materaca są normalne. Przy materacach składanych/zginanych może to nawet wynosić na długości do 4% oraz rozciągnięcia się pokrowca, który będzie wtedy luźniejszy od pozostałości).
- Nie należy użytkować w nadmierny sposób krawędzi materaca, ponieważ skoncentrowany na małej powierzchni nacisk może je osłabić lub odkształcić.
- Materacy zamontowanych na ramie lub z matą kokosową nie należy zginać, gdyż taka czynność może uszkodzić strukturę wewnętrzną materaca.
- Wymiana materaca uzależniona jest bezwzględnie od rodzaju użytych surowców. Przyjmuje się, iż okres użytkowania materaca wynosi około 8lat. Jednakże ze względów higienicznych wymianę należy planować po upływie 5 lat.

HIGIENA MATERACA

- Każdy materac posiada informacje o sposobie czyszczenia. Należy stosować odpowiadające oznaczeniom możliwości prania (chemicznie, na mokro, przy pomocy pary wodnej).
- Każdy materac należy regularnie odkurzać. W ten sposób pozbywamy się kurzu i roztoczy.
- Praniu podlegają tylko te pokrowce do materacy, które mają wyraźne i jednoznaczne oznaczenia o możliwości prania w określonej temperaturze.
- W przypadku zalania wodą, materac należy suszyć w pozycji poziomej, aby wilgoć odparowywała w jednym kierunku. Zdejmowany pokrowiec, należy suszyć osobno. Duże zmoczenie materaca może wpłynąć na jego jakość.
- Po przespanej nocy, powinno się pozostawić odkryty materac przez co najmniej 20 min, aby umożliwić mu wyschnięcie i przewietrzenie
- Wskazane jest również poprawienie/strzepnięcie/wymasowanie pokrowca w zależności od typu materaca.

OCHRONA MATERACA

- Na materace należy stosować prześcieradła, ochraniacze lub przekładki. Powinno stosować się przynajmniej jeden ochraniacz pod materac, który zabezpiecza materac przed zniszczeniem od strony stelaża.
- Stelaż, na którym będzie usytuowany materac, powinien być wykonany z listew sprężynujących. Tego typu stelaże zapewniają naturalną wentylację materaca.
- W przypadku materacy sprężynowych odległość między listwami nie powinna być większa aniżeli 30-40 mm, dla pozostałych materacy odległość ta może oscylować między 50-60 mm.
- Użytkowanie materaca na stelażach z regulacją powierzchni spania (stelaże regulowane elektrycznie lub manualne) wymagają materacy do tego typu przeznaczonych.

WARUNKI GWARANCJI MATERACA

- Wstępne zgłoszenia reklamacyjne należy wpierw udokumentować zgłoszeniem reklamacyjnym, które powinno uwzględniać: dowód zakupu z datą, zdjęcia wskazujące ewentualna reklamacje oraz jego opis.
- Materace zabrudzone, zaplamione, zalane substancjami płynnymi ect – nie podlegają przyjęcia do oględzin ze względów higienicznych.
- Standardowy okres gwarancji przyjęto jako 12 miesięcy od momentu wydania towaru przez producenta.

SKŁADAJĄC ZAMOWIENIE NA MATEARCE PAMIĘTAJ O

Podczas składania zamówienia wyłącznie na materace, zalecamy skonsultowanie się z naszym przedstawicielem handlowym w celu ustalenia, czy materac będzie dedykowany do stelaży firmy Drutex-Concept, czy też będzie miał inną specyfikację zastosowania. Ta ważna decyzja wpłynie bezpośrednio na ostateczny wymiar produktu, zapewniając jego idealne dopasowanie do określonych potrzeb i oczekiwań. Nasz zespół handlowy jest gotów służyć pomocą i udzielić wszelkich informacji, aby zapewnić Państwu satysfakcję z zamówionego materaca.

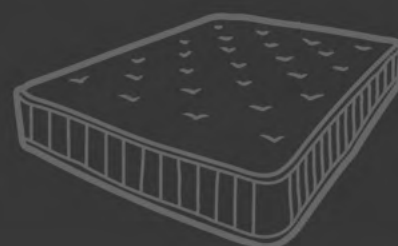

ZALECENIA OGÓLNE

Drutex-Concept udziela dwunastomiesięcznej gwarancji na wszystkie mechanizmy rozkładanych sof. Warunki tej gwarancji są następujące:

- Mechanizm musi być odpowiednio konserwowany, zgodnie z poniższymi wytycznymi.
- Należy dostarczyć dowód, że uszkodzenie wynika z wad produkcyjnych, a nie nieprawidłowego otwierania i/lub zamykania lub użytkowania stelaża, a także:
 - pozostawiania koców, kołder, okryć, poduszek i innych przedmiotów wewnątrz zamkniętego mechanizmu
 - stosowania materacy o wymiarach i parametrach innych niż wskazane
 - niewłaściwego montażu poduszek siedziska.

KONSERWACJA

Wszystkie mechanizmy wymagają regularnej konserwacji, aby zapewnić ich długotrwałą wydajność. Poniżej przedstawiamy zalecenia dotyczące prawidłowej konserwacji:

- Smarowanie: Wszystkie elementy ruchome oraz punkty obrotowe powinny być smarowane co najmniej dwa razy w roku. Brak smarowania może prowadzić do skrzypienia i hałaśliwości mechanizmu. Zalecamy użycie silikonowego sprayu smarującego.
- Czyszczenie: Regularnie usuwaj kurz i brud z części mechanicznych.
- Ochraniacz na materac: Zalecamy stosowanie ochraniacza na materac pomiędzy powierzchnią łóżka a materacem, aby uniknąć uszkodzenia pokrycia materaca przez elementy mechaniczne.



SPECJALISTYCZNA WAZELINA W SPRAYU DO KUPIENIA U PRODUCENTA

UWAGA

- Firma Drutex-Concept zastrzega sobie prawo do wprowadzania zmian w dowolnym momencie. Kolory produktów mają charakter pogładowy. Gwarancja obejmuje wyłącznie klientów Drutex-Concept, którzy zakupili mechanizmy produkowane przez firmę Drutex-Concept. Wartość rekompensowana gwarancją nie może przekroczyć ceny samego mechanizmu.
- Niezmiernie ważne jest prawidłowe użytkowanie produktów Drutex-Concept oraz stosowanie materacy własnej produkcji. Firma nie ponosi odpowiedzialności za szkody wynikłej z nieprawidłowego użytkowania mechanizmów lub stosowania innych materacy.
- Zabrania się również umieszczania wewnątrz stelaża przedmiotów obcych, za wyjątkiem samego materaca i ewentualnie cienkiego ochraniacza na materac.
- W przypadku braku szczegółowych postanowień w niniejszej gwarancji producenta, wszelkie reklamacje będą rozpatrywane zgodnie z obowiązującymi przepisami prawa polskiego, a ewentualne spory będą podlegały jurysdykcji polskich sądów.

WWW.WALLBED.PL

Małe przestrzenie bardzo trudno jest zagospodarować. Dobór mebli, które nie tylko zmieszczą się w niewielkim pokoju, ale również sprostają oczekiwaniom funkcjonalnym, jest bardzo trudny.

Zdając sobie sprawę, że każde, nawet najmniejsze mieszkanie zasługuje na najlepsze, tworzymy meble zaspokajające potrzeby estetyczne i funkcjonalne oraz komfortowe w użytkowaniu.

Jako producent łóżek chowanych w szafie, każdego dnia dbamy o rozwój, co pozwoliło nam osiągnąć wysoki poziom, który obecnie prezentujemy. Tworzone przez nas modele są doceniane nie tylko w kraju, ale również za granicą, gdzie znane są jako wallbed, hide away bed czy hiding bed, a my możemy pochwalić się dzięki temu wieloma dobrymi opiniami o naszych produktach. Zapraszamy Państwa do zapoznania się z naszą ofertą.

Moduły
uzupełniające

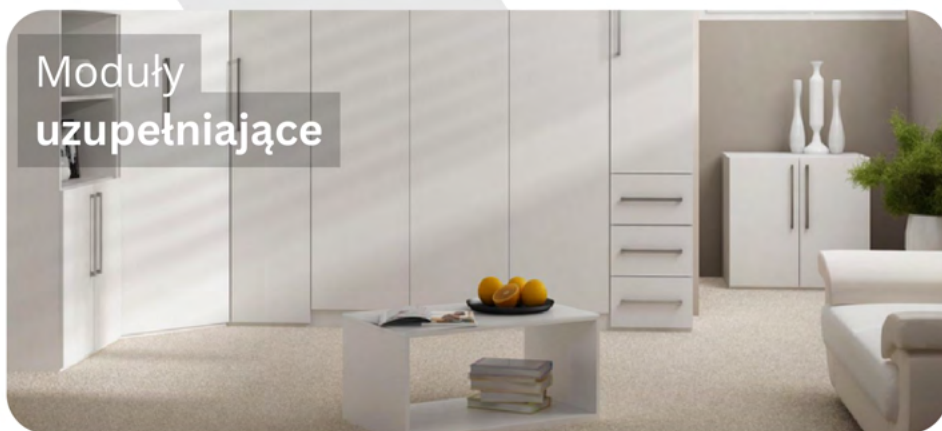

Łóżka
piętrowe



Łóżka
w szafie



Łóżka
w szafie z sofą

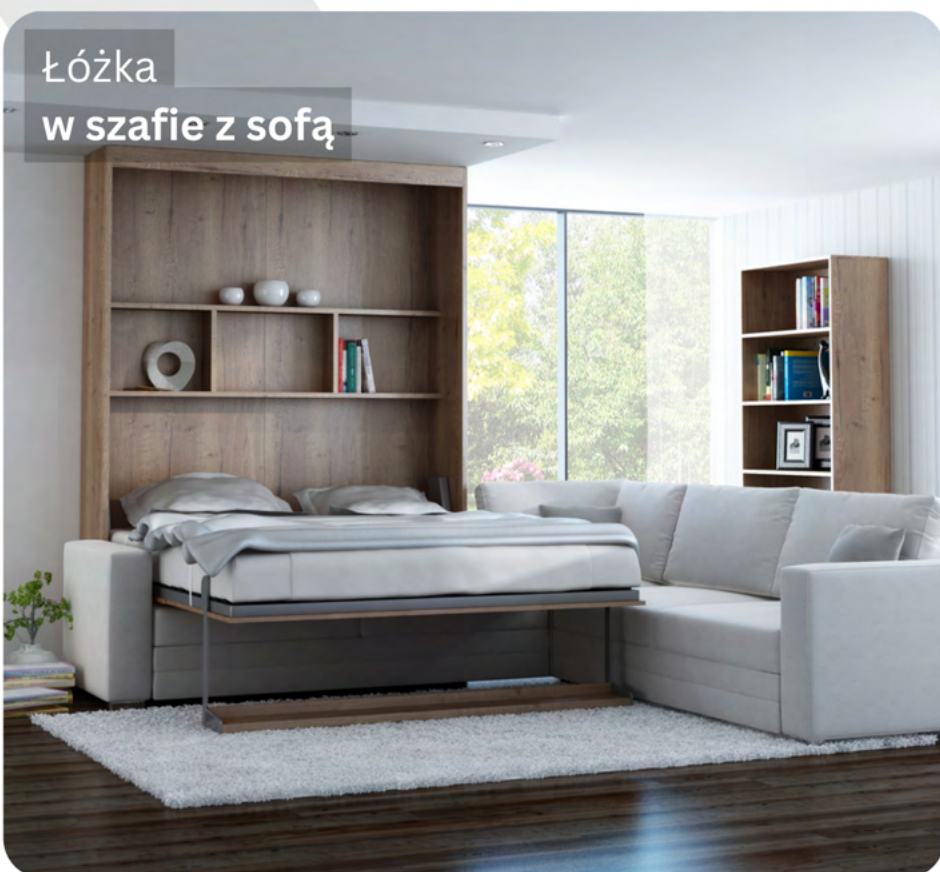

Łóżka
ze stołem





Marka wallbed powstała w 2009 roku, bazując na ponad 20-letnim doświadczeniu w produkcji stelaży do mebli tapicerowanych.

Rozpoczęliśmy od dystrybucji łóżek sypialnianych na pilota, a w 2010 roku wprowadziliśmy okucia do mebli z wbudowanym łóżkiem. Ten moment okazał się dla nas przełomowy - zaczęliśmy wytwarzać pasujące do okuć korpusy.

Na przestrzeni lat staliśmy się wyłącznym dystrybutorem i producentem łóżek chowanych nie tylko w Poznaniu, ale w całej Polsce oraz 80% produkcji eksportu do całej Europy.

Ponieważ zadowolenie klientów jest dla nas priorytetem, tworzymy funkcjonalne meble z łóżkiem w szafie w atrakcyjnych cenach, które cechuje nie tylko wyjątkowy design, ale również wysoka jakość wykonania, dzięki czemu każdy z naszych produktów przetrwa intensywną eksploatację.

Jesteśmy niekwestionowanym liderem w branży produkcji łóżek chowanych w szafie, wprowadzając innowacyjny trend na rynek europejski. Pomimo pojawienia się konkurencji, która próbuje nas naśladować, pozostajemy jednak nadal numerem jeden w oczach klientów w Polsce oraz w pierwszej czołówce w Europie.

Nasze produkty stanowią doskonałą jakość nie do podrobienia, zapewniając nie tylko funkcjonalność, ale także niepowtarzalny design i niezawodność. Dzięki naszej nieustannej pasji do tworzenia wyjątkowych rozwiązań, utrzymujemy się na czele, spełniając oczekiwania najbardziej wymagających klientów. Oryginał może być tylko jeden.



Małe przestrzenie bardzo trudno jest zagospodarować. Dobór mebli, które nie tylko zmieszczą się w niewielkim pokoju, ale również sprostają oczekiwaniom funkcjonalnym, jest bardzo trudny.

Zdając sobie sprawę, że każde, nawet najmniejsze mieszkanie zasługuje na najlepsze, tworzymy meble zaspokajające potrzeby estetyczne i funkcjonalne oraz komfortowe w użytkowaniu.

Jako producent łóżek chowanych w szafie, każdego dnia dbamy o rozwój, co pozwoliło nam osiągnąć wysoki poziom, który obecnie prezentujemy. Tworzone przez nas modele są doceniane nie tylko w kraju, ale również za granicą, gdzie znane są jako wallbed, hide away bed czy hiding bed, a my możemy pochwalić się dzięki temu wieloma dobrymi opiniami o naszych produktach.

Zapraszamy Państwa do zapoznania się z naszą ofertą.



ZAPOZNAJ SIĘ Z PEŁNĄ OFERTĄ MARKI WALLBED

Zapraszamy do odkrycia pełnej gamy rozwiązań marki Wallbed na naszej stronie www.wallbed.pl oraz w dostępnym katalogu. Łóżka chowane w szafie nie tylko zwiększą prestiż Twojego mieszkania, ale również efektywnie oszczędzą cenną przestrzeń. Sprawdź, jak możemy dostosować się do Twoich potrzeb i przekonaj się, dlaczego nasze produkty są niezrównane w funkcjonalności i stylu.



WWW.WALLBED.PL

WWW.LOZKANAPILOTA.PL

Łóżka na pilota – to gama luksusowych stelaży oraz kompletnych łóżek sypialnianych, dla tych, którzy cenią sobie wygodę oraz komfort spania.

Technicznie zaawansowane metalowe 5-cio segmentowy stelaż wyposażony w szereg innowacyjnych rozwiązań obecnej technologii - silniki o bezpiecznym napięciu 24V z funkcją **Energy-Stop** (silnik w stanie spoczynku nie pobiera prądu oraz nie wydziela pola magnetycznego), o mocy 2x4000N, zasilaniem awaryjnym w razie braku prądu, osie wyposażone w tuleje mosiężne, modele z środkową częścią stelaża z regulacją twardości oraz częścią oparciową odsuwającą się od części siedziskowej celem zwiększonego komfortu siedzenia.

Płynna regulacja podnóżka, części oparciowej lub obu elementów równocześnie za pomocą pilota przewodowego lub bezprzewodowego. Obciążenie całkowite do 200kg jako jedyne na rynku. Ciesz się komfortem i funkcjonalnością podczas czytania, oglądania telewizji czy słuchania muzyki, które jeszcze nigdy nie były tak wygodne jak na naszych produktach. Te wyjątkowe cechy sprawiają, że nasze produkty posłużą Państwu przez wiele lat dbając równocześnie o zdrowy i spokojny sen.

**WŁĄCZ WYŻSZĄ
JAKOŚĆ SNU!**

Elegancja oraz komfort
w przepięknym wykonaniu



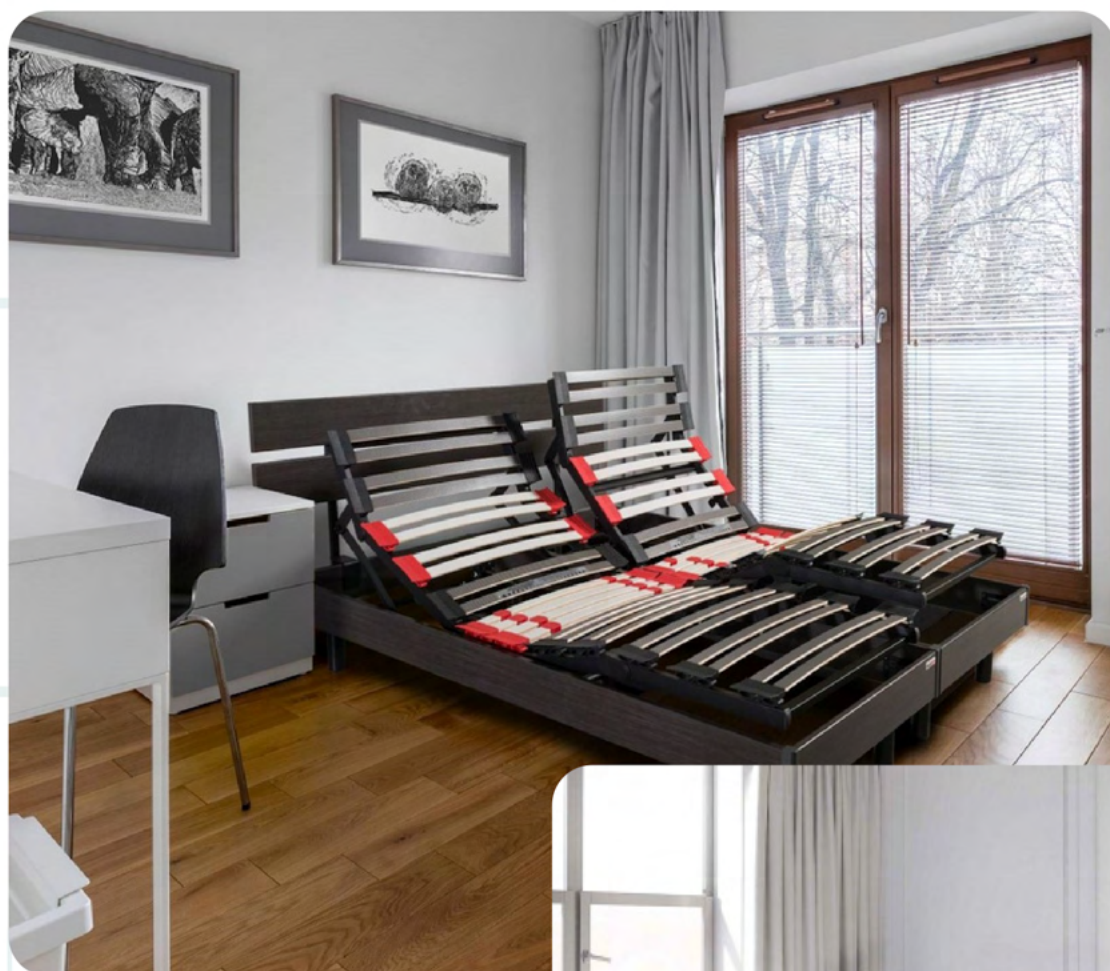

SPRZEDAŻ

Odkryj wyrefinowaną kolekcję łóżek na pilota z klasy premium, dostępną wyłącznie u nas. Przepiękna gama wykończeń oraz szerokie możliwości konfiguracji pozwalają każdemu znaleźć model idealnie dopasowany do swoich potrzeb oraz stylu swojego mieszkania. Skonsultuj się z naszymi doświadczonymi handlowcami, którzy chętnie udzielą porad i pomogą dobrać stelaż oraz materac dostosowany do Twoich indywidualnych preferencji.

WSPÓŁPRACA

Dołącz do naszej sieci jako partner handlowy i zaoferuj wyjątkową kolekcję łóżek na pilota z klasy premium. Dzięki bogatej gamie wykończeń oraz elastycznym możliwościom konfiguracji, nasi klienci z pewnością znajdą idealny model. Nasi doświadczeni handlowcy są gotowi udzielić wsparcia w doborze produktów, a współpraca z nami to gwarancja ekskluzywnego designu i najwyższej jakości. Stań się naszym partnerem, aby razem dostarczać wyjątkowe rozwiązania dla sypialni naszych klientów.

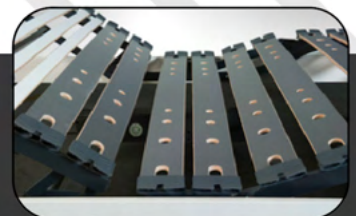
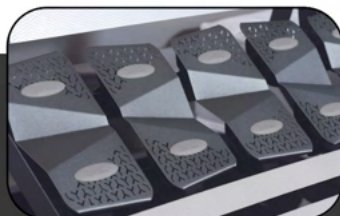

WWW.LOZKANAPILOTA.PL





DRUTEX-CONCEPT





 **Biuro i Magazyn**

Murowana Goślina
62-095
Ul. Starczanowska 1
NIP: 7772610989

 +48 61 811 22 83

 biuro@drutex-concept.eu

 www.drutex-concept.eu

    @drutexconcept



Wszelkie treści zawarte w tym katalogu, takie jak teksty, zdjęcia, grafiki, i inne materiały, są własnością Drutex-Concept i są chronione prawem autorskim. Żadna część tego katalogu nie może być kopiowana, reprodukowana lub wykorzystywana w jakiegokolwiek formie bez wyraźnej zgody pisemnej Drutex-Concept. Naruszenie tych zasad może prowadzić do konsekwencji prawnych. Dziękujemy za szanowanie naszych praw autorskich i zrozumienie tych zasad.



DRUTEX-CONCEPT

ODWIEDŹ NAS

WWW.DRUTEX-CONCEPT.EU

