

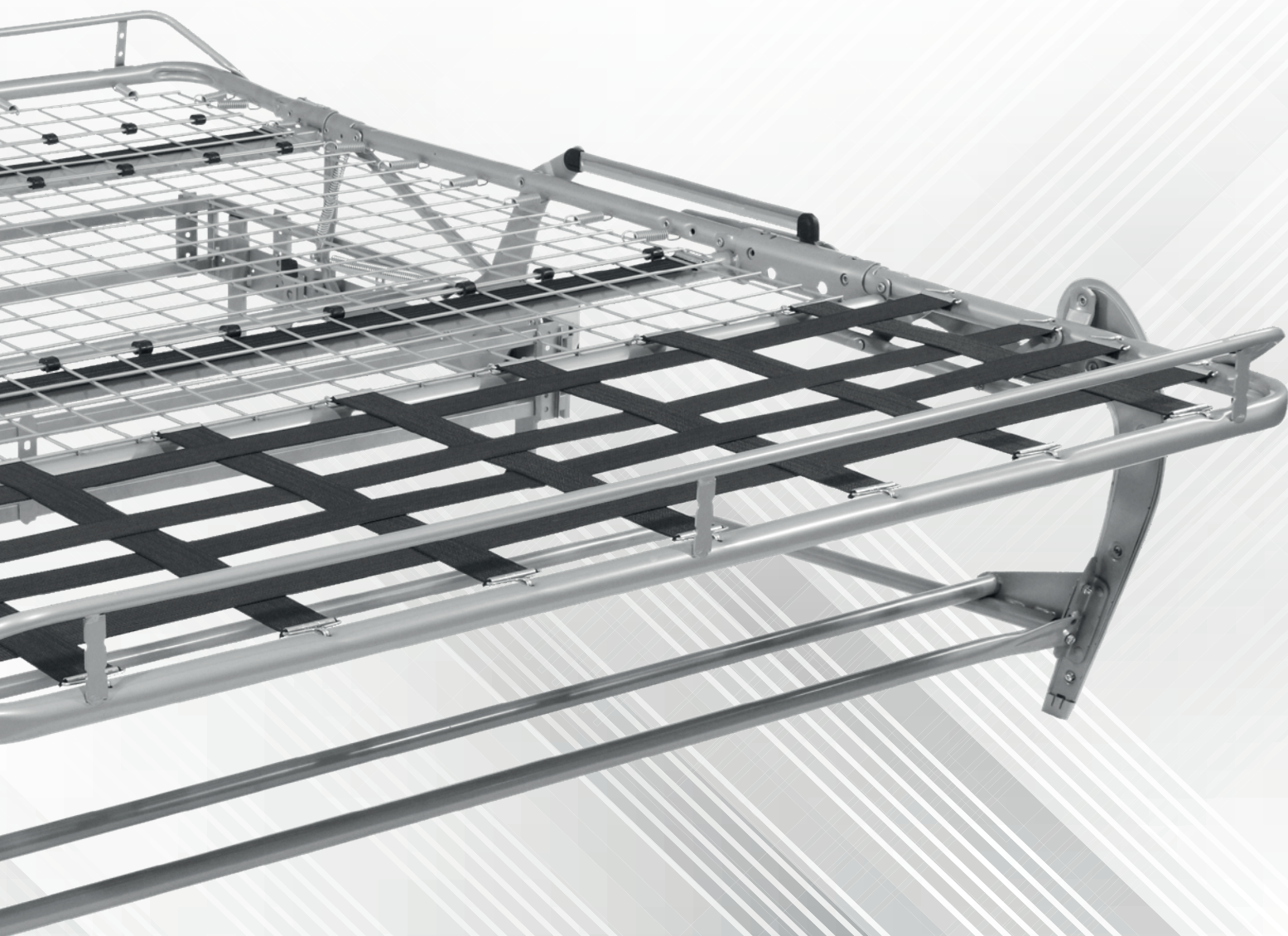

DRUTEX-CONCEPT

TECHNOLOGY & SUCCESS

KATALOG 2021







Firma Produkcyjno Handlowa DRUTEX zaczęła swoją działalność w 1990r. W pierwszym roku swojej działalności zaczęła sprowadzać do kraju stelaże metalowe do mebli tapicerowanych i tak związała się handlowo z międzynarodowym potentatem tych produktów, firmami SEDAC-MECOBEL (Belgia) i SEDAC-MERAL (Francja).

Po uzyskaniu w 1994r licencji i zakupie linii montażowych uruchomiono produkcję stelaży w Polsce, w Suchym Lesie pod Poznaniem. Równolegle ruszyła też produkcja bielizny pościelowej i prześcieradeł. W kolejnych latach nastąpił błyskawiczny rozwój firmy – dzięki docenionej na rynku wysokiej jakości, zarówno produktów jak i obsługi klienta.

W 1997r firma DRUTEX przeniosła się do większych, zakupionych hal produkcyjnych do odległej o 15 km Murowanej Gośliny. Uruchomiono kolejne linie produkcyjne dla stelaży metalowych oraz w pełni wyposażono szwalnię do konfekcjonowania bielizny pościelowej i prześcieradeł.

W 2010r zakupiono w pełni zautomatyzowaną linię do produkcji materacy. Na koniec 2012r zdecydowano o zaprzestaniu produkcji bielizny pościelowej.



W międzyczasie firma uzyskiwała różnego rodzaju nagrody i wyróżnienia: w 2005r za nie wymagającą prasowania bieliznę pościelową o bogatym wzornictwie – Złoty Medal Międzynarodowych Targów Poznańskich w 2003r za największą inwestycję Miasta i Gminy Murowana Goślina Inwestora Roku. Firma zbiera też liczne podziękowania za działalność charytatywną.

Od początku działalności firma bierze aktywny udział w corocznych branżowych wystawach na Międzynarodowych Targach Poznańskich. Dzięki dużym możliwościom technicznym i fachowej wiedzy dobrze wyszkolonego zespołu, firma DRUTEX zajęła pozycję lidera na rynku i jest największym w Polsce producentem stelaży metalowych do mebli tapicerowanych.

Nasza jakość, Twoja satysfakcja



# MERALATTE M6



listwy mocowane za pomocą sprężyn - Meralatte

## MERALATTE M6

Stelaż wyposażony w 13 listew giętych, każda zamontowana za pomocą 4 sprężyn do ramy. Dzięki temu systemowi każda listwa dopasowuje się indywidualnie do kształtów ciała i amortyzuje jego ciężar.

Meralatte – to stelaż o bardzo mocnej i solidnej konstrukcji, w pełni lakierowany proszkowo. Akcesoria uzupełniające: rączka oraz dodatkowa noga podporowa. Możliwość zastosowania materaca do 6cm grubości.

A 3-fold mechanism with 13 curved slats, each mounted by 4 springs to the frame. With this system each slat individually adapts to the shape of the body.

Meralatte - it's a very strong mechanism and robust construction, fully powder coated.

Complementary accessories: handle and additional supporting leg. The applicability of the mattress to 6cm thick.

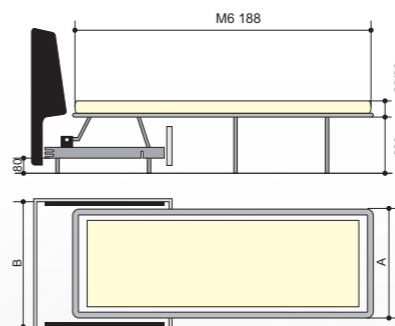
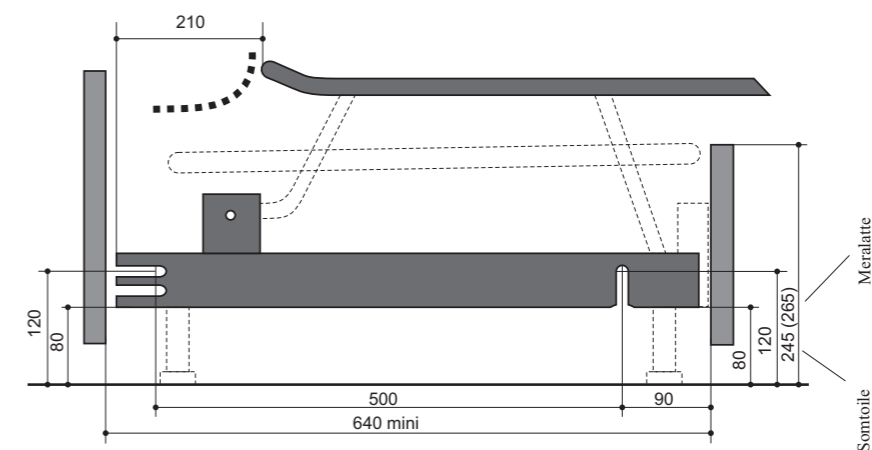

Model - cm	A	B	Materac
120	120	1320	113
130	130	1420	123
140	140	1520	133

Sugerowane materace: piankowy Express 60

Suggested mattresses: Express 60 foam



VIDEO



# COSMOLAT M6



listwy mocowane za pomocą sprężyn - Cosmolat

## COSMOLAT M6

Stelaż wyposażony w 13 listew giętych zamontowanych za pomocą specjalnych uchwytów plastikowych na sztywno do ramy. Dzięki temu systemowi każda listwa dopasowuje się indywidualnie do kształtów ciała i amortyzuje jego ciężar.

Cosmolat – to stelaż o bardzo mocnej i solidnej konstrukcji, w pełni lakierowany proszkowo. Akcesoria uzupełniające: rączka oraz dodatkowa noga podporowa. Możliwość zastosowania materaca do 6cm grubości.

3-fold action for a bed with 6 cm mattress in a compact sofa.  
Upgraded version of the standard M6 3-fold with firmer support thanks to the slats

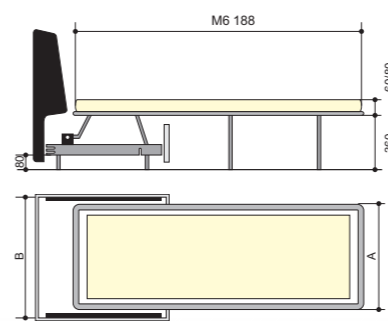
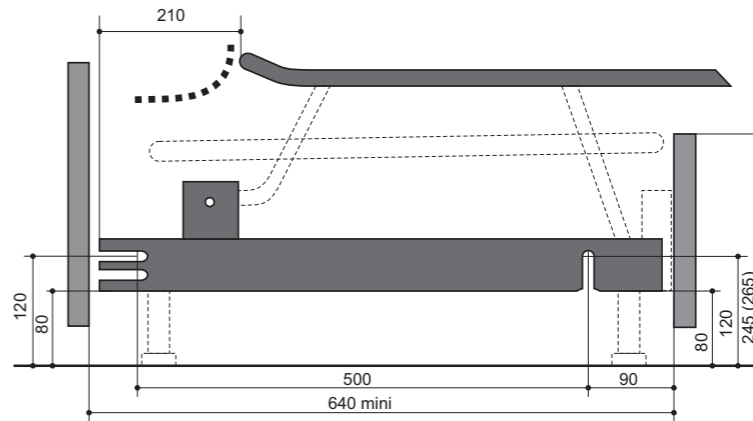
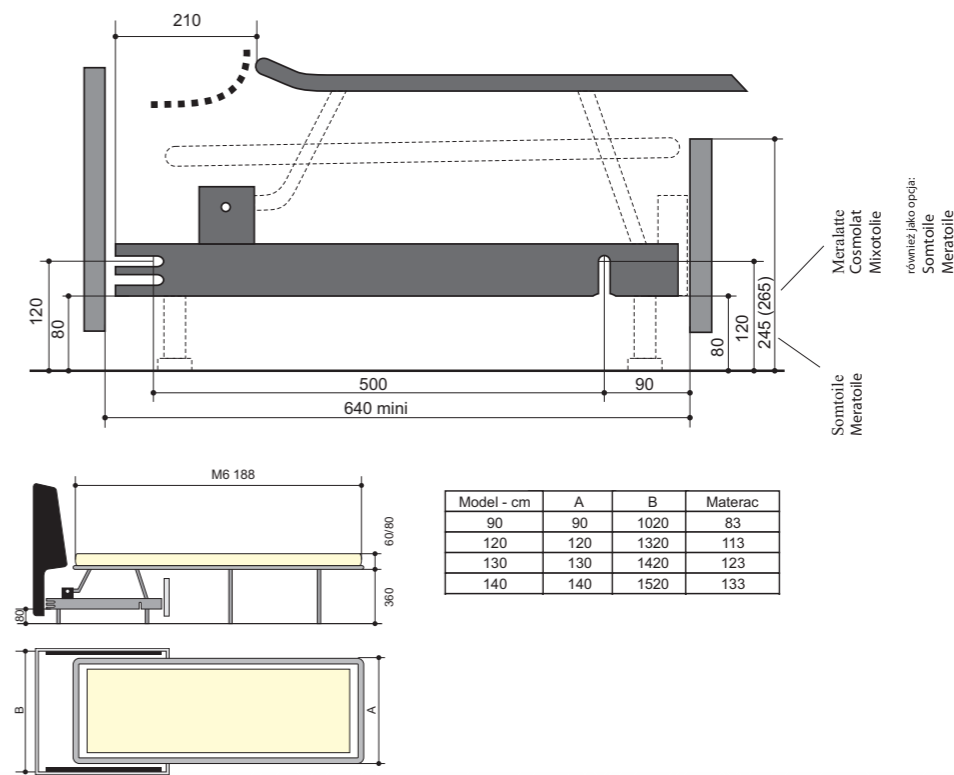

Model - cm	A	B	Materac
90	90	1020	83
120	120	1320	113
130	130	1420	123
140	140	1520	133

Metalitte  
Cosmolat  
Mixtoille  
również jako opcja:  
Somtoille  
Meratoille

Sugerowane materace: piankowy Express 60  
Suggested mattresses: Express 60 foam



VIDEO



# MIXOTOILE M6



listwy mocowane na sztywno - Mixotoile

## MIXOTOILE M6

Stelaż wyposażony w 4 listwy gięte zamontowane za pomocą specjalnych uchwytów plastikowych do ramy oraz w płótno polipropylenowe. Dzięki temu systemowi uzyskujemy równomierną powierzchnię spania.

Mixotoile – to stelaż o bardzo mocnej i solidnej konstrukcji, w pełni lakierowany proszkowo. Akcesoria uzupełniające: rączka oraz dodatkowa noga podporowa. Możliwość zastosowania materaca do 6cm grubości.

3-fold action for a bed with 6 cm mattress in a compact sofa. Polyprop deck with 4 slats to prevent sagging of the action, especially in the areas where shoulders and hips are supported.

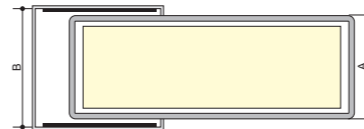
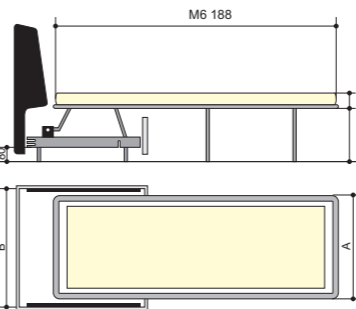
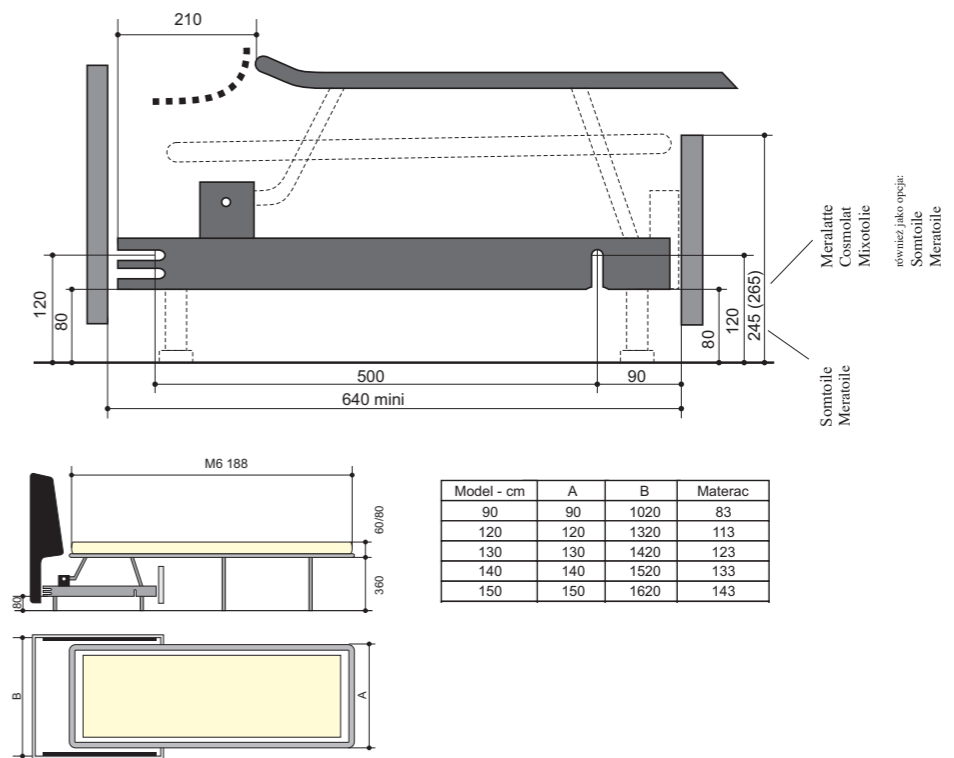

Sugerowane materace: piankowy Express 60

Suggested mattresses: Express 60 foam



VIDEO

# MERATOILE M6



listwy mocowane za pomocą sprężyn - Meratolie

## MERATOILE M6

Stelaż wyposażony w 4 listwy gięte zamontowane za pomocą sprężyn do ramy oraz w płótno polipropylenowe. Dzięki temu systemowi uzyskujemy równomierną powierzchnię spania.

Meratoile – to stelaż o bardzo mocnej i solidnej konstrukcji, w pełni lakirowany proszkowo.

Akcesoria uzupełniające: rączka oraz dodatkowa noga podporowa.

Możliwość zastosowania materaca do 6cm grubości.

3 fold action with 6 cm mattress, allowing a compromise between seat height, compactness of the sofa and sleeping comfort. 4 extra slats prevent sagging of the polyprop deck in the shoulder and hip area. Mounting of the slats onto the action by means of 4 springs per slat resulting in a softer suspension.

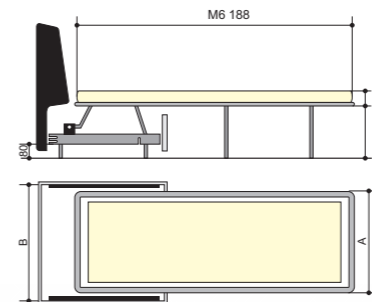
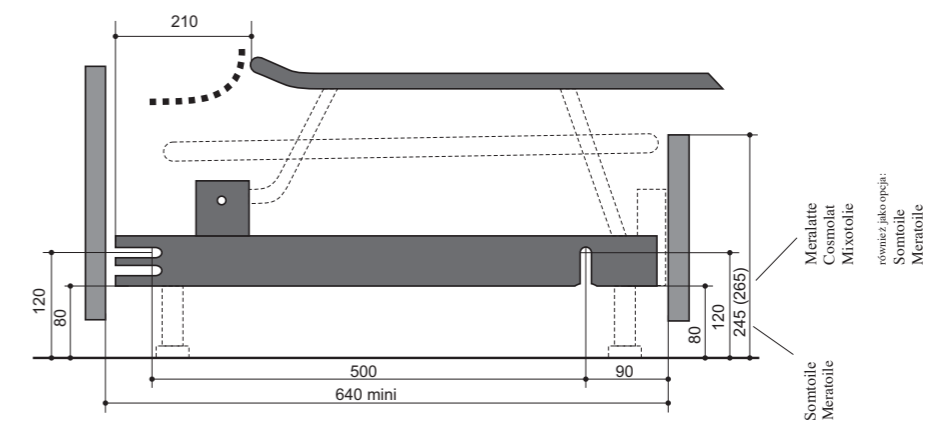

Model - cm	A	B	Materac
90	90	1020	83
120	120	1320	113
130	130	1420	123
140	140	1520	133
150	150	1620	143
160	160	1720	153

Sugerowane materace: piankowy Express 60

Suggested mattresses: Express 60 foam



VIDEO



# SOMTOILE M6



Somtoile

Meratoile

## SOMTOILE M6

Stelaż wyposażony w płótno polipropylenowe zamocowane dzięki specjalnemu układowi sprężyn oraz haczyków. Dzięki temu systemowi uzyskujemy równomierną powierzchnię spania.

Somtoile – to stelaż o bardzo mocnej i solidnej konstrukcji, w pełni lakirowany proszkowo.

Akcesoria uzupełniające: rączka oraz dodatkowa noga podporowa.

Możliwość zastosowania materaca do 6cm grubości.

Economic 3-fold action for a bed with 6 cm mattress in a compact sofa.  
 Widest range of different widths to accomodate every size of sofa or chair.  
 The Poly-deck is airflowing.

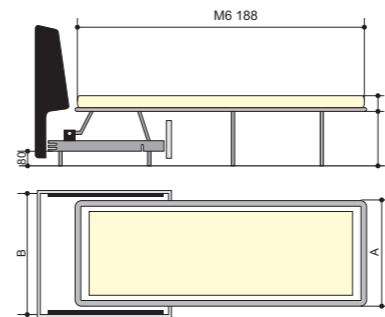
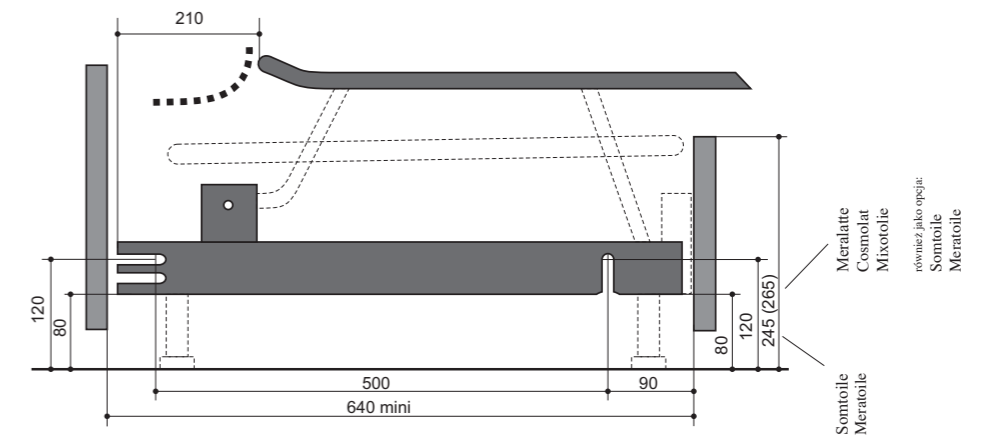

Model - cm	A	B	Materac
90	90	1020	83
120	120	1320	113
130	130	1420	123
140	140	1520	133

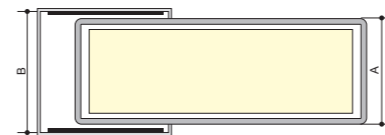

Sugerowane materace: piankowy Express 60

Suggested mattresses: Express 60 foam



VIDEO

# SEDALIFT M8



## SEDALIFT M8

Stelaż wyposażony w 10 listew osadzonych w dwóch osobnych ramach metalowych 30x20mm. Długość spania do 215cm, łatwy i szybki w obsłudze. Wyposażony w kółka silikonowe.

Sedalift – to stelaż o bardzo mocnej i solidnej konstrukcji, w pełni lakierowany proszkowo.

Możliwość zastosowania materaca do 8cm grubości.

Very long sleeping length, up to 215cm, longer than any other sofa bed action.

Still possible to have a compact sofa.

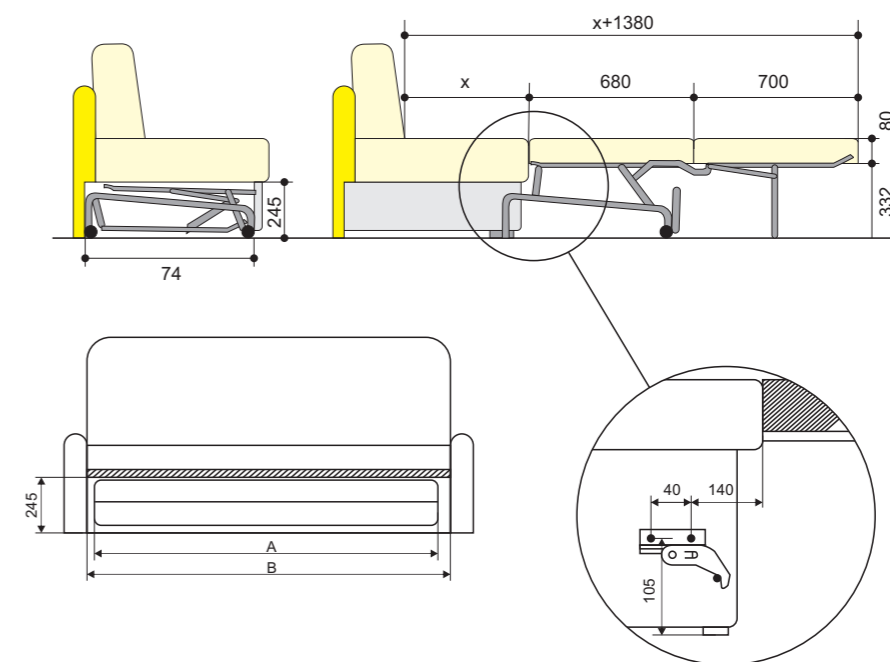

<i>Model - cm</i>	<i>A</i>	<i>B</i>
120	120	1355
140	140	1555
150	150	1655

Sugerowane materace: piankowy Express 60

Suggested mattresses: Express 60 foam



VIDEO



# SEDAFLEX 10M



## SEDAFLEX 10M

Stelaż przeznaczony do codziennego spania wyposażony w 9 listew giętych oraz pasy polipropylenowe.

Sedaflex 10M – to stelaż o bardzo mocnej i solidnej konstrukcji, w pełni lakierowany proszkowo.

Możliwość zastosowania materaca do 10cm grubości.

2 fold action made out of rigid 30mm diameter tube. Action with slats and bands. The slats give a firm sleeping comfort and the bands a superior seating comfort.

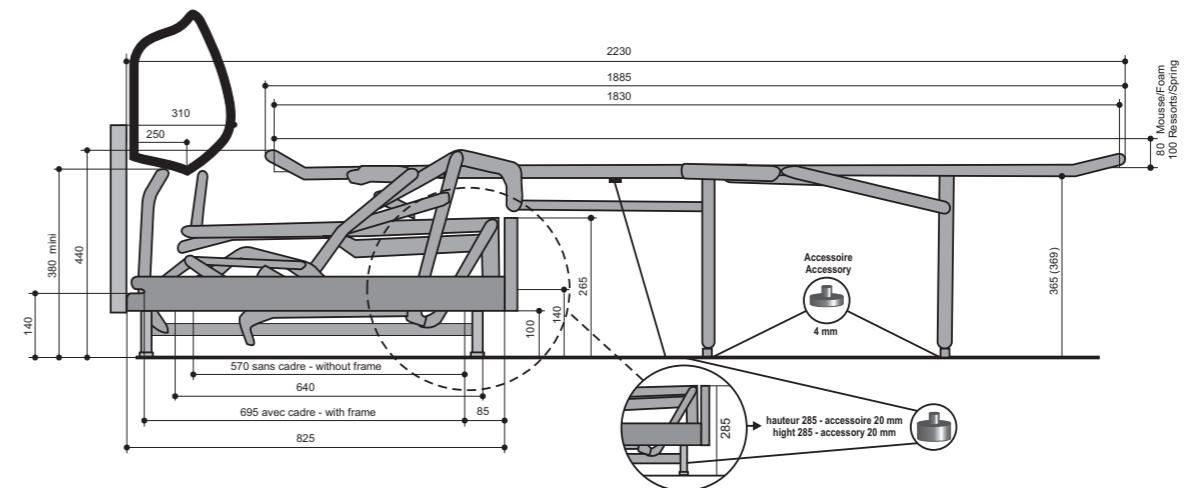

Model	szerokość montażu – cm	szerokość materaca – cm
120	132	113
140	152	133

**Sugerowane materace: materac piankowy Empress 200; oraz materac wysokoelastyczny Helena 200**

**Suggested mattresses: Empress 200 foam mattress; and the highly elastic Helena 200 mattress**

# SEDAFLEX 10M HIGH LEG



## SEDAFLEX 10M HIGH LEG

Stelaż przeznaczony do codziennego spania wyposażony w listwy gięte oraz pasy polipropylenowe. Jest o 7cm dłuższy od standardowego Sedaflex 10M oraz pozwala na 11cm prześwit pod meblem.

Sedaflex 10M High Leg – to stelaż o bardzo mocnej i solidnej konstrukcji, w pełni lakierowany proszkowo.

Możliwość zastosowania materaca do 10cm grubości.

Mechanism allowing a sofa design with 11cm floor clearance.

Seat cushions attached to the action by means of a seat cushion holder frame.

7cm longer mattress compared to standard Sedaflex 10M due to less pronounced mattress stopper.

Back cushions should be loose or attached to the back frame by means of a zipper.

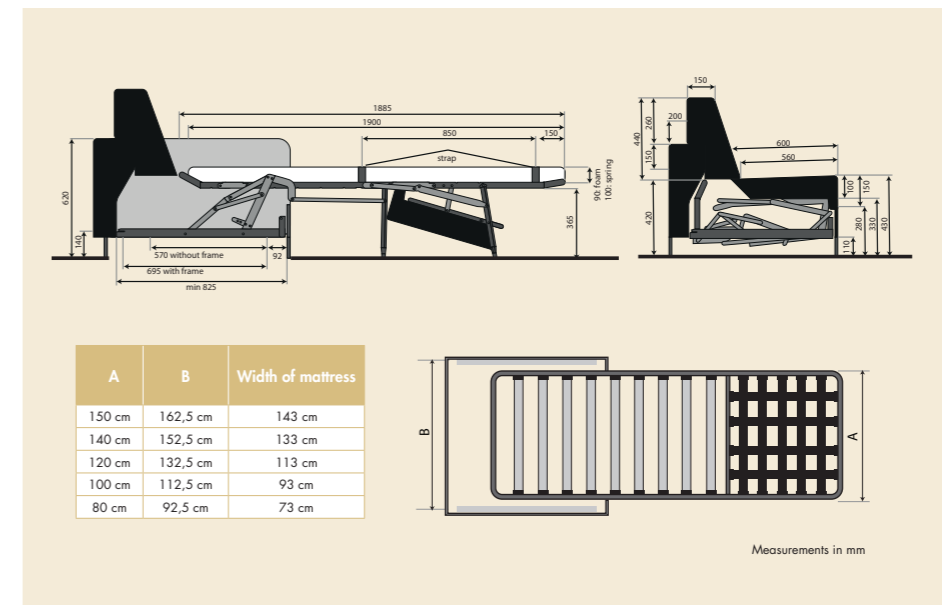

Sugerowane materace: materac piankowy Empress 200; oraz materac wysokoelastyczny Helena 200

Suggested mattresses: Empress 200 foam mattress; and the highly elastic Helena 200 mattress



VIDEO



# SEDAFLEX 12M



## SEDAFLEX 12M

Stelaż przeznaczony do codziennego spania wyposażony w 10 listew giętych, rączkę oraz pasy polipropylenowe. Jedyny w swoim rodzaju stelaż z regulacją zagłówka, który podniesiony do góry w momencie składania stelaża automatycznie się zamyka.

Sedaflex 12M – to stelaż o bardzo mocnej i solidnej konstrukcji, w pełni lakierowany proszkowo.

Możliwość zastosowania materaca do 12cm grubości.

2 fold action offering the comfort of a bed in a sofa, thanks to the 12 cm thick mattress while keeping a modest seat height. Action has an integrated headrest, which is automatically closed upon folding the action. This prevents the headrest from getting damaged.

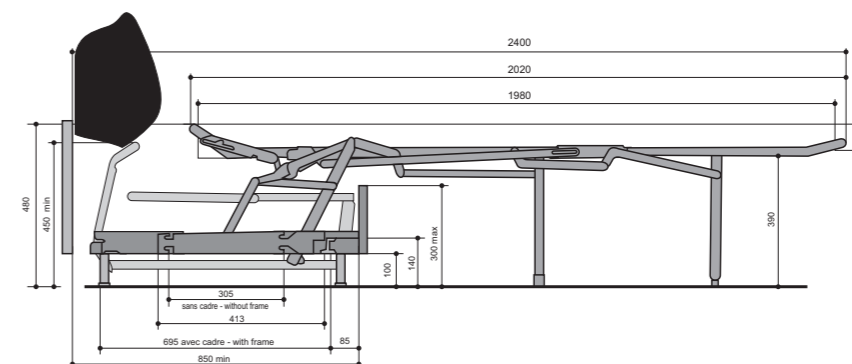

Sugerowane materace: materac piankowy Empress 200; oraz materac wysokoelastyczny Helena 200

Suggested mattresses: Empress 200 foam mattress; and the highly elastic Helena 200 mattress



VIDEO

# SEDAFLEX 12M AA



## SEDAFLEX 12M AA

Stelaż przeznaczony do codziennego spania wyposażony w 9 listew giętych, rączkę oraz pasy polipropylenowe. Nowością w serii SedaFlex 12M AA jest specjalny system do mocowania tapicerki siedziska na stałe.

SedaFlex 12M AA – to stelaż o bardzo mocnej i solidnej konstrukcji, w pełni lakierowany proszkowo. Możliwość zastosowania materaca do 12cm grubości.

2 fold action offering the comfort of a bed in a sofa, thanks to the 12 cm thick mattress while keeping a modest seat height. Action has an integrated headrest, which is automatically closed upon folding the action. This prevents the headrest from getting damaged.

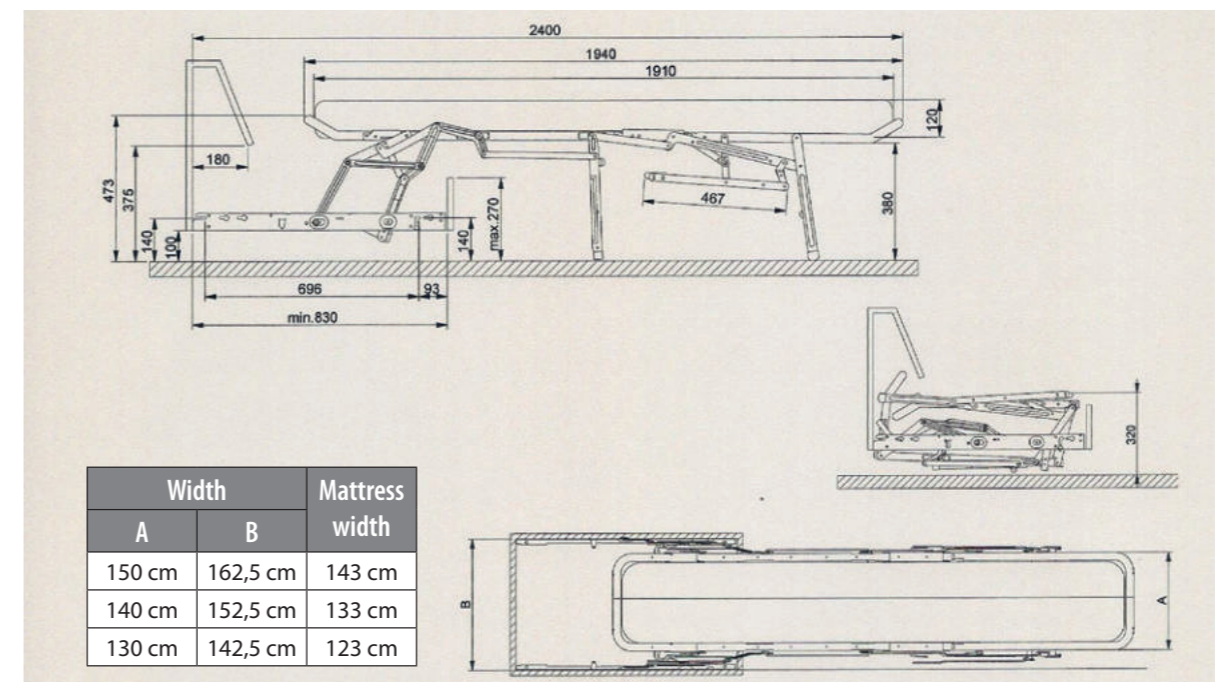

Sugerowane materace: materac piankowy Empress 200; oraz materac wysokoelastyczny Helena 200

Suggested mattresses: Empress 200 foam mattress; and the highly elastic Helena 200 mattress



VIDEO



# NOVA 14M



## NOVA 14M

Stelaż przeznaczony do codziennego spania dostępny w głównej części na siatce metalowej lub listwach giętych. W części nóg zastosowano pasy polipropylenowe w obu modelach. Do wyboru 3 wysokości oparcia. Łatwy i szybki montaż tapicerki. Nie wymaga zdejmowania poduszek podczas otwierania.

Nova – to stelaż o bardzo mocnej i solidnej konstrukcji, w pełni lakierowany proszkowo.

Możliwość zastosowania materaca do 14cm grubości.

A self-supporting mechanism with a base frame allowing a knock-down upholstery to supply the action separately from the upholstered parts. Fixed backrest and seat cushions, no need to remove while opening the action. Seat height without cushions: 33 cm. The comfort of a true bed with a 14 cm mattress (either foam or spring).

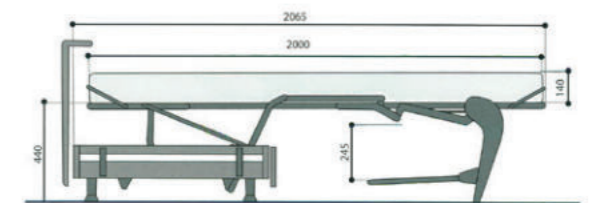
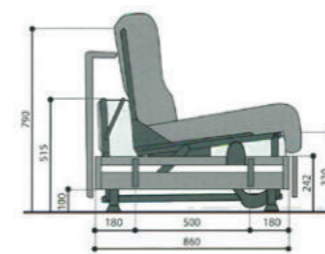

REF	A	B / Mat.
182/160 (*)	182	160
162/140	162	140
142/120	142	120
102/80	102	80

Measurements in cm / Cotes en cm  
(\*) Grid version only / uniquement version à grille

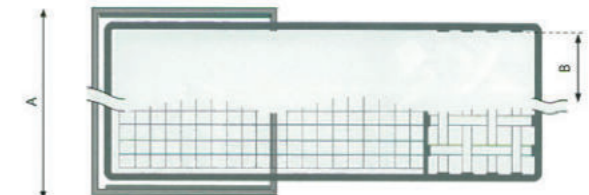

Sugerowane materace: materac piankowy Empress 200, materac wysokoelastyczny Helena 200 oraz materace termoelastyczne Hazel 400

Suggested mattresses: Empress 200 foam mattress, Helena 200 highly resilient mattress and Hazel 400 thermoelastic mattress



VIDEO

# NOVA 20

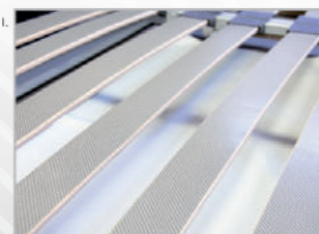

## NOVA 20

Stelaż przeznaczony do codziennego spania, na listwach giętych, podzielony na dwie strefy (BI-ZONE).

W części nóg zastosowano pasy polipropylenowe. Do wyboru 3 wysokości oparcia. Łatwy i szybki montaż tapicerki. Nie wymaga zdejmowania poduszek podczas otwierania.

Nova – to stelaż o bardzo mocnej i solidnej konstrukcji, w pełni lakierowany proszkowo. Możliwość zastosowania materaca do 20cm grubości.

A self-supporting mechanism with a base frame allowing a knock-down upholstery to supply the action separately from the upholstered parts. Fixed backrest and seat cushions, no need to remove while opening the action. The comfort of a true bed with a up to 20 cm mattress (either foam or spring).

Ref	A	B mattress
102/80	102 cm	80 cm
162/140	162 cm	140 cm
182/160	182 cm	160 cm

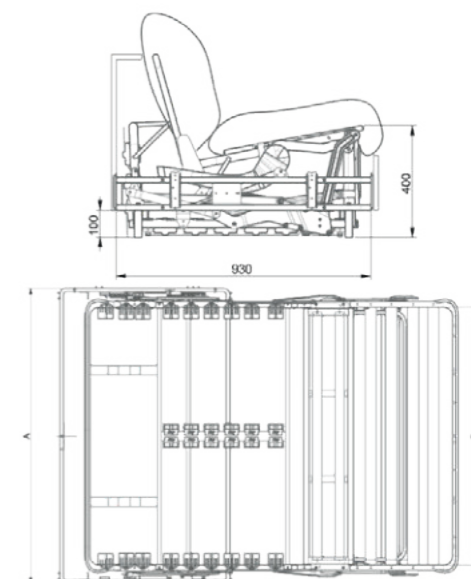
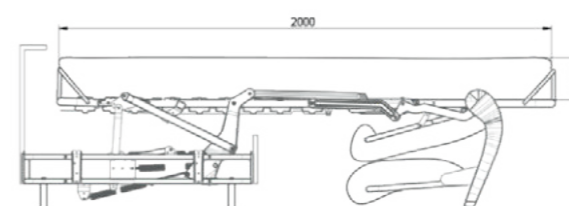

Sugerowane materace: materac piankowy Empress 200, materac wysokoelastyczny Helena 200 oraz materace termoelastyczne Hazel 400

Suggested mattresses: Empress 200 foam mattress, Helena 200 highly resilient mattress and Hazel 400 thermoelastic mattress



VIDEO



# CAMPUS

## CAMPUS

Stelaż typu Roll-Out wyposażony w płótno polipropylenowe. Campus – to stelaż o bardzo mocnej i solidnej konstrukcji, w pełni lakierowany proszkowo.

Możliwość zastosowania materaca do 12cm grubości.

A full Roll Out fold action, solid made metal frame with a polipropylene deck.



Ref	A	B	C Mattress width
150 cm	148 cm	161,5 cm	143 cm
140 cm	138 cm	151,5 cm	133 cm
130 cm	128cm	141,5 cm	123 cm
120 cm	118 cm	131,5 cm	113 cm
80 cm	78 cm	91,5 cm	73cm

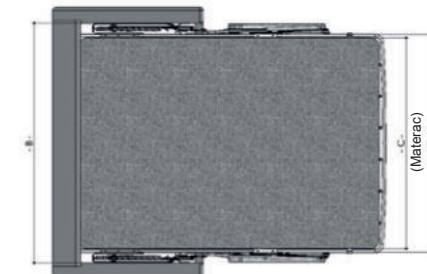
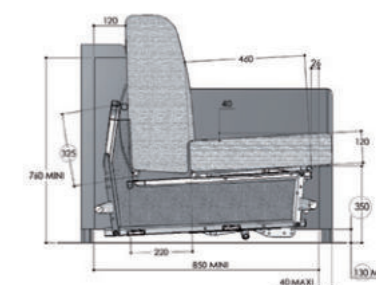
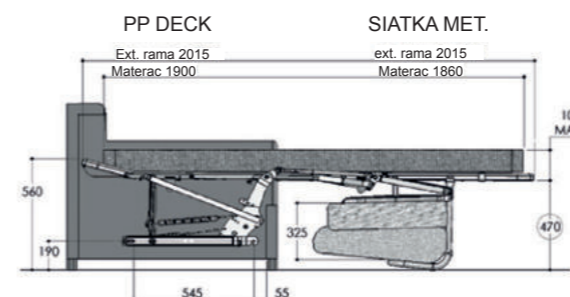

Sugerowane materace: materac piankowy Empress 200; oraz materac wysokoelastyczny Helena 200

Suggested mattresses: Empress 200 foam mattress; and the highly elastic Helena 200 mattress



VIDEO

# EPONA STD



PASY WZMACIAJĄCE  
(OPCJA)



## EPONA STD

Epona – to stelaż o bardzo mocnej i solidnej konstrukcji, w pełni lakierowany proszkowo.

Stelaż przeznaczony do codziennego spania dostępny w wersji na listwach giętych (ewentualnie też na siatce metalowej). W części nóg zastosowano pasy polipropylenowe w obu modelach. Łatwy i szybki montaż tapicerki. Nie wymaga zdejmowania poduszek podczas otwierania. Możliwość zastosowania materaca do 14cm grubości.

A self-supporting mechanism with a base frame allowing a knock-down upholstery to supply the action separately from the upholstered parts. Fixed backrest and seat cushion, no need to remove while opening the action. Front height without cushions: 33 cm. The comfort of a true bed with a 14 cm mattress (either foam or spring).

Model	A	B materac/ grubość (cm)
162 / 140 cm	162 cm	140 cm / 14
142 / 120 cm	142 cm	120 cm / 14
NA ZAMÓWIENIE		
182 / 160 cm	182 cm	160 cm / 14
122 / 100 cm	122 cm	100 cm / 14
102 / 80 cm	102 cm	80 cm / 14

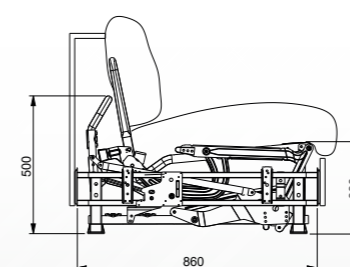
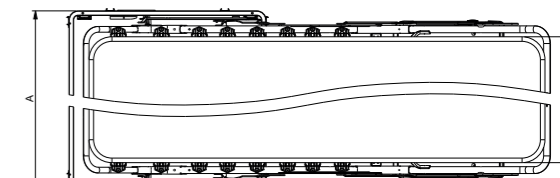
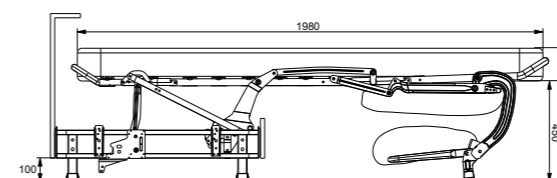

Sugerowane materace: materac piankowy Empress 200, materac wysokoelastyczny Helena 200 oraz materace termoelastyczne Hazel 400

Suggested mattresses: Empress 200 foam mattress, Helena 200 highly resilient mattress and Hazel 400 thermoelastical mattress



VIDEO



# EPONA SHL



## EPONA SHL

Epona – to stelaż o bardzo mocnej i solidnej konstrukcji, w pełni lakierowany proszkowo.

Stelaż przeznaczony do codziennego spania dostępny w wersji na listwach giętych (ewentualnie też na siatce metalowej). W części nóg zastosowano pasy polipropylenowe w obu modelach. Łatwy i szybki montaż tapicerki. Nie wymaga zdejmowania poduszek podczas otwierania. Możliwość zastosowania materaca do 14cm grubości.

A self-supporting mechanism with a base frame allowing a knock-down upholstery to supply the action separately from the upholstered parts. Fixed backrest and seat cushion, no need to remove while opening the action. Front height without cushions: 33 cm. The comfort of a true bed with a 14 cm mattress (either foam or spring).

Model	A	B materac/ grubość (cm)
162 / 140 cm	162 cm	140 cm / 14
NA ZAMÓWIENIE		
182 / 160 cm	182 cm	160 cm / 14
142 / 120 cm	142 cm	120 cm / 14
122 / 100 cm	122 cm	100 cm / 14
102 / 80 cm	102 cm	80 cm / 14

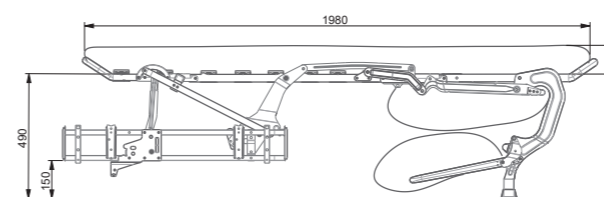

**RYSUNEK TECHNICZNY DO MODELI: EPONA SHL**  
incl DF (4x), Gliders (4x); oparcie 440mm

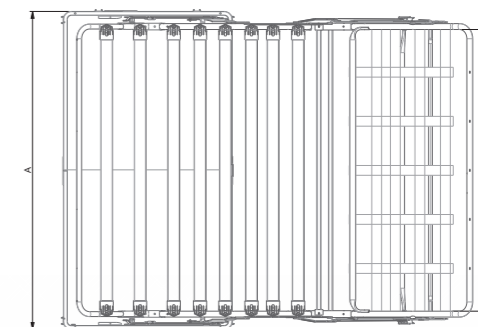
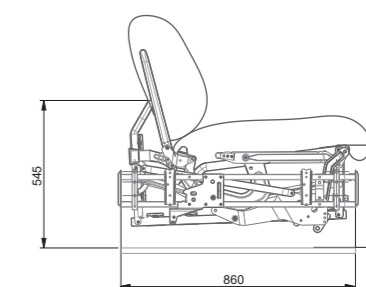

Sugerowane materace: materac piankowy Empress 200, materac wysokoelastyczny Helena 200 oraz materace termoelastyczne Hazel 400

Suggested mattresses: Empress 200 foam mattress, Helena 200 highly resilient mattress and Hazel 400 thermoelastical mattress



VIDEO

# RIOS

# RIOS

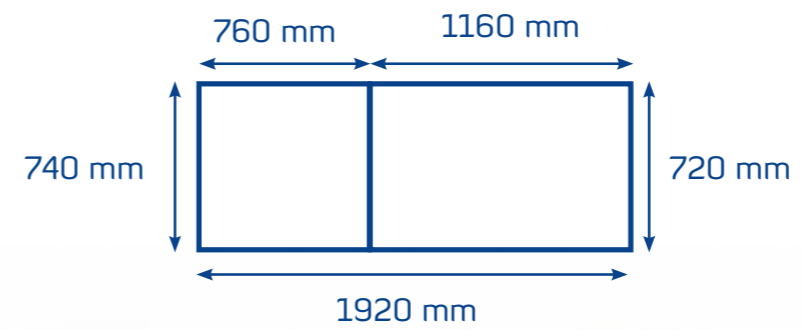
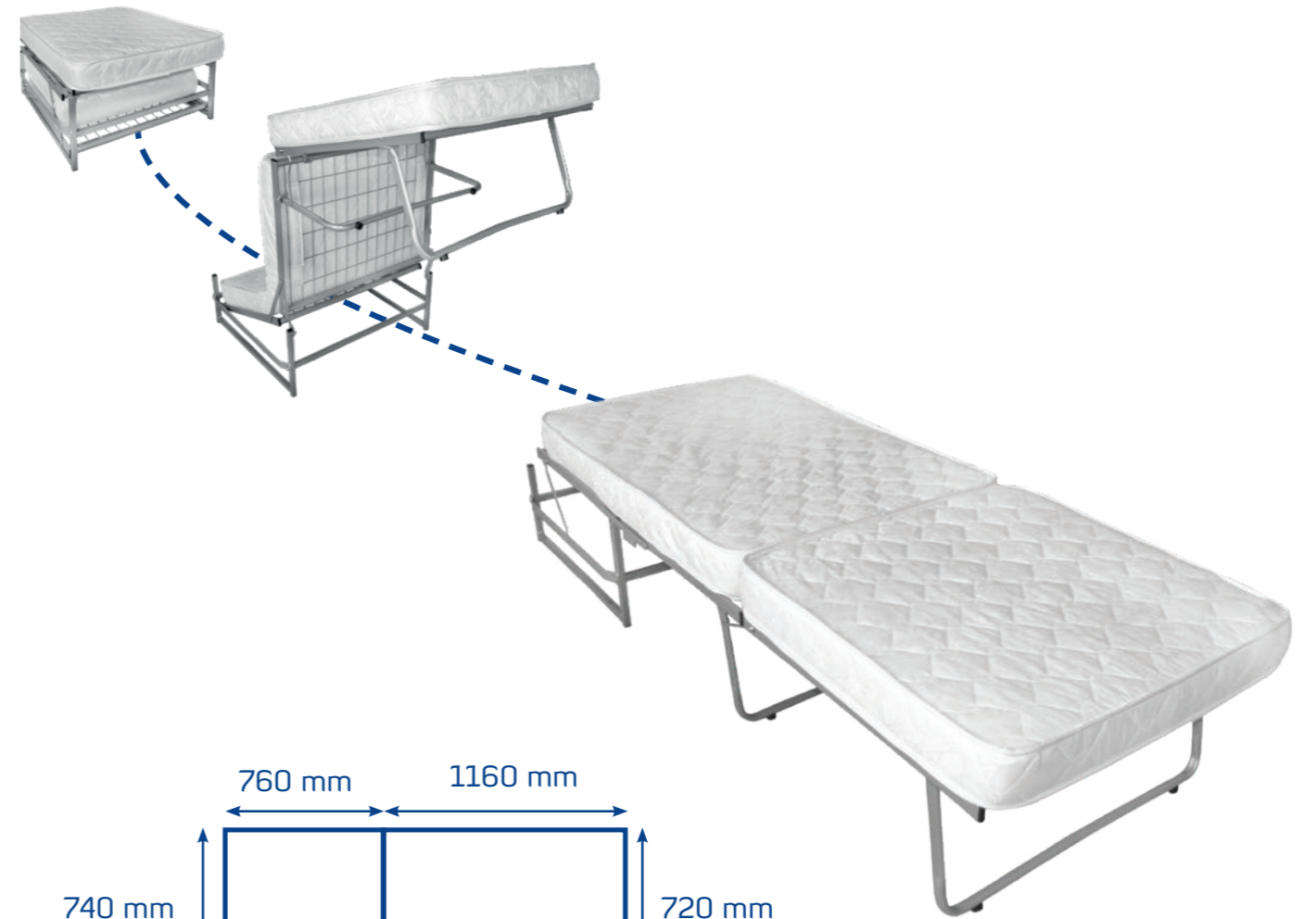

VIDEO



BZ

BZ

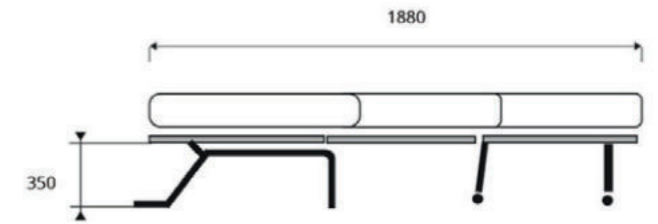
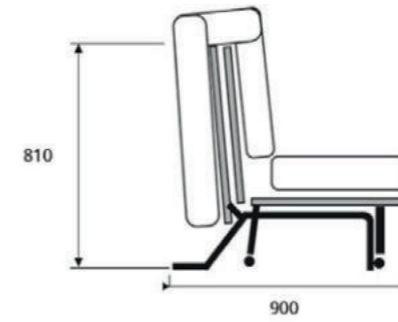

łączniki do pojemnika na pościel



# LIT GIGOGNE AUTO

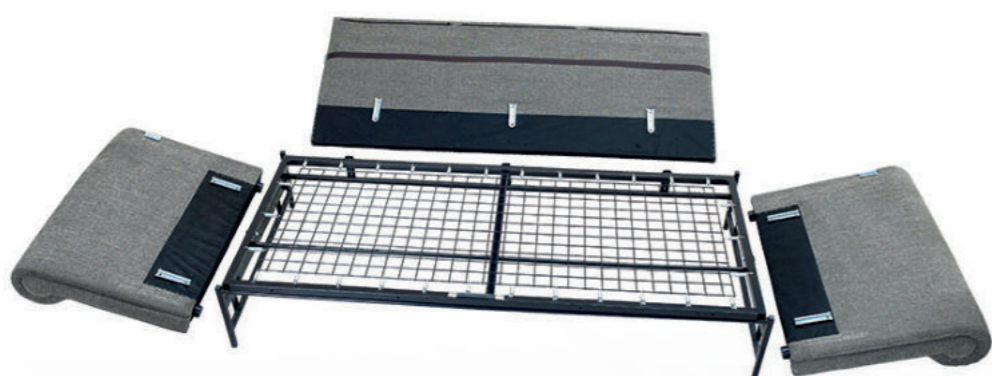

# LIT GIGOGNE AUTO

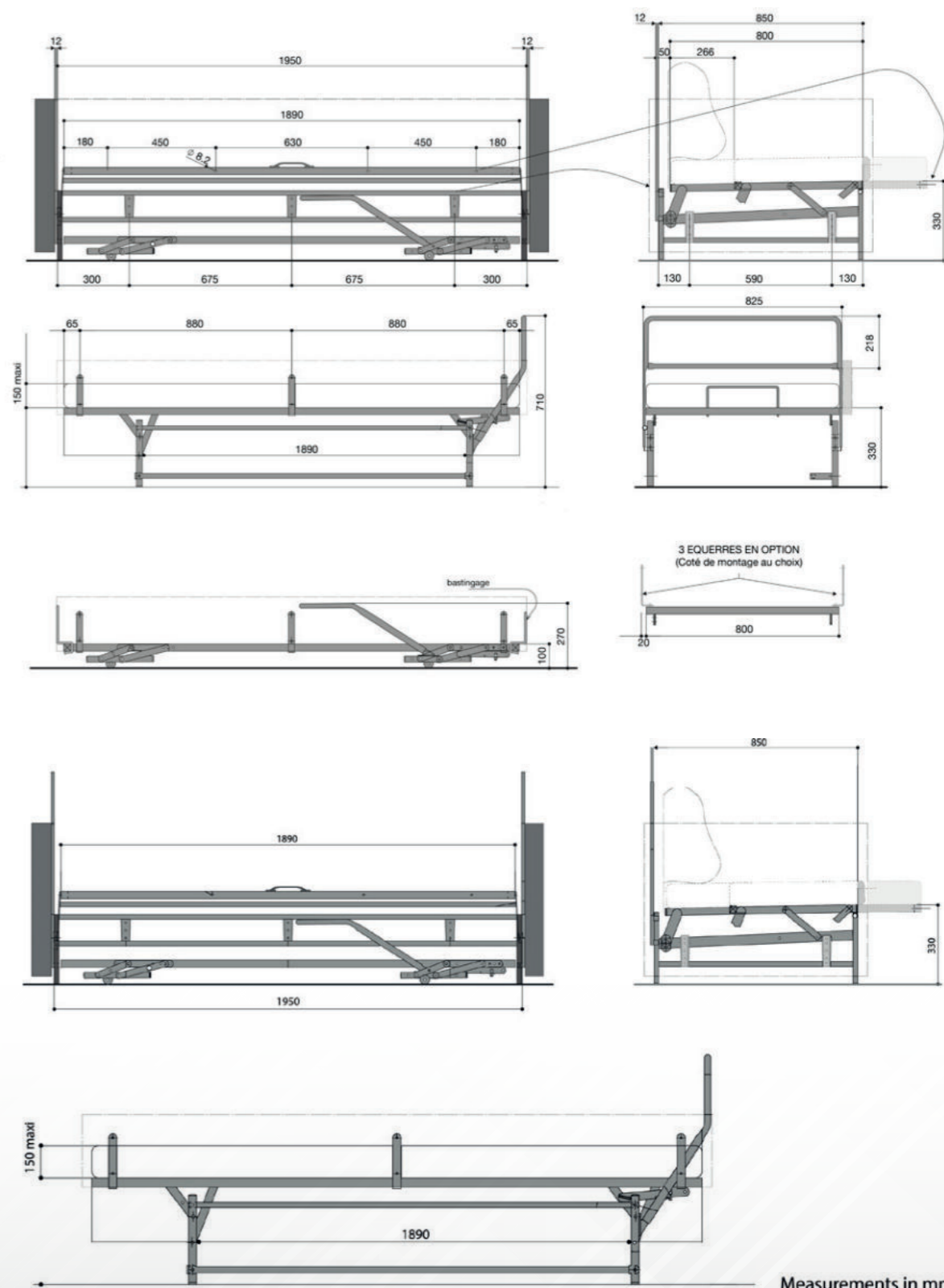

Measurements in mm





category  
**Materace**

Spędzamy 1/3 swojego życia w łóżku, stąd wybór jego jest bardzo trudny.

Staramy się dołożyć wszelkich starań, aby nasze materace były najbardziej komfortowe, co w stelażach składanych nie jest łatwym zadaniem.

Stąd używamy wysokojakościowych komponentów do ich produkcji pochodzenia europejskiego, a każdy materac jest dokładnie testowany z wybranym stelażem w celu uzyskania maksymalnie najlepszego efektu końcowego.



# TERMOELASTYCZNE HAZEL 400



**PRZEZNACZONY DLA PRODUKTÓW:**

EPONA STD/SHL,  
NOVA

## TERMOELASTYCZNE

Rdzeń materaca wykonany z pianki wysokoelastycznej HR 35 kg/m<sup>3</sup> oraz jednostronnej warstwy pianki termoelastycznej Visco 50 kg/m<sup>3</sup> - 35 mm. Materac charakteryzuje się wysoką przepuszczalnością powietrza oraz idealnie dopasowuje się do ciała obniżając nacisk na kończyny.

Pokrowiec z grupy tkanin membranowych, delikatny wzór kwadratów, przepikowany włóknem klimatyzującym 300gr/m<sup>2</sup> + tkanina 467 gr/m<sup>2</sup> – 65% poliester + 35% Viscose.

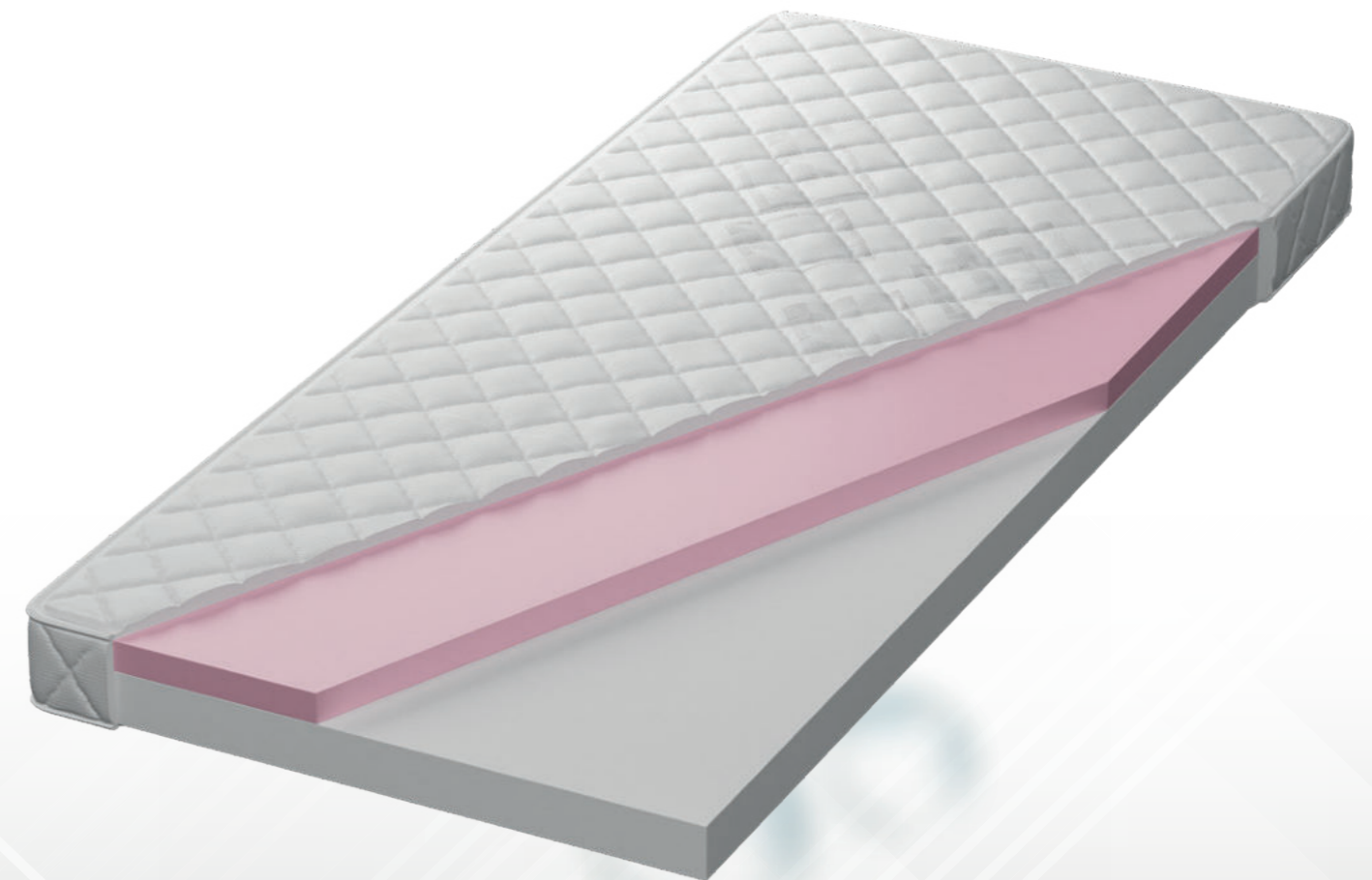



# WYSOKOELASTYCZNE HELENA 200 EMPRESS 200



## WYSOKOELASTYCZNE

Rdzeń materaca wykonany z pianki wysokoelastycznej 35 kg/m<sup>3</sup>. Materac charakteryzuje się wysoką odbojnością, wysoką przepuszczalnością powietrza oraz idealnie dopasowuje się do ciała.

Pokrowiec z grupy tkanin membranowych, delikatny wzór fal, przepikowany włóknem klimatyzującym 200 gr/m<sup>2</sup> + tkanina 252 gr/m<sup>2</sup> – 100% poliester.



Tkaninę uszlachetniono cząsteczkami srebra – SilverActive, które mają właściwości antybakteryjne, antyalergiczne, oraz dzięki czemu zapobiega powstawaniu przykrego zapachu i obniża ryzyko infekcji bakteryjnej lub grzybiczej.



NORMAL

HR

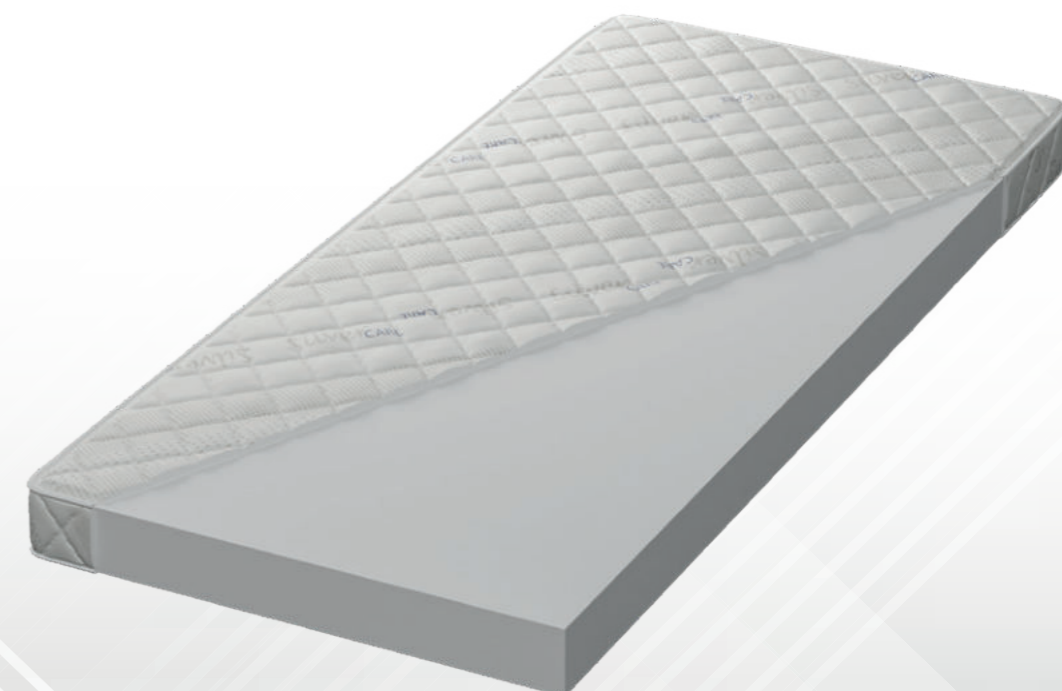
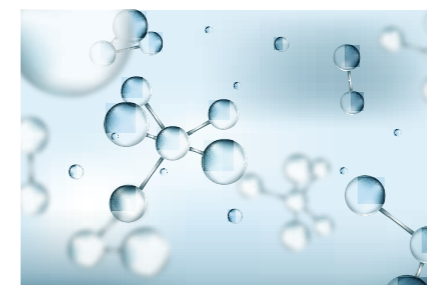

### PRZEZNACZONY DLA PRODUKTÓW:

SEDAFLEX 10M,  
SEDAFLEX 12M,  
SEDAFLEX 10M HL,  
SEDAFLEX 12M AA,

EPONA STD/SHL,  
NOVA

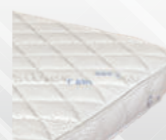
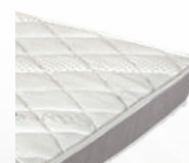



# PIANKOWE EMPRESS 200



## PRZEZNACZONY DLA PRODUKTÓW:

**M10** (200 gr/m<sup>2</sup>)

**M12** (200 gr/m<sup>2</sup>)

**M14** (200 gr/m<sup>2</sup>)



## PIANKOWE 200 gr/m<sup>2</sup>

Rdzeń materaca wykonany z pianki poliuretanowej 25 kg/m<sup>3</sup>. Materac charakteryzuje się wysoką odbojnością, wysoką przepuszczalnością powietrza oraz idealnie dopasowuje się do ciała.

Pokrowiec delikatnie przepikowany włóknem klimatyzującym 60 gr/m<sup>2</sup> lub 200 gr/m<sup>2</sup> + tkanina – 100% poliester.

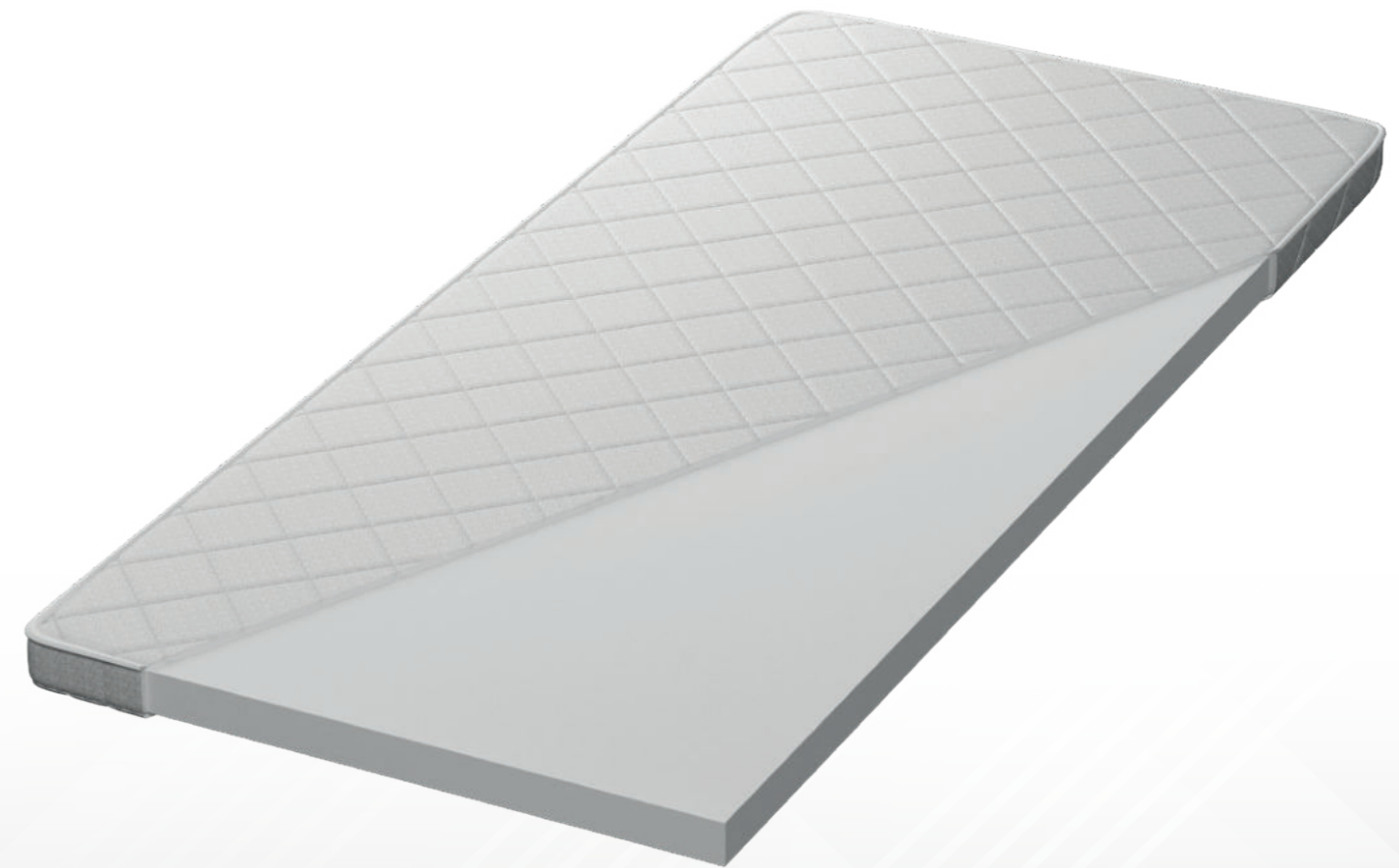



# PIANKOWE EMPRESS 60

## PIANKOWE 60 gr/m<sup>2</sup>

Rdzeń materaca wykonany z pianki poliuretanowej 25 kg/m<sup>3</sup>. Materac charakteryzuje się wysoką odbojnością, wysoką przepuszczalnością powietrza oraz idealnie dopasowuje się do ciała.

Pokrowiec delikatnie przepikowany włóknem klimatyzującym 60 gr/m<sup>2</sup> lub 200 gr/m<sup>2</sup> + tkanina – 100% poliester.

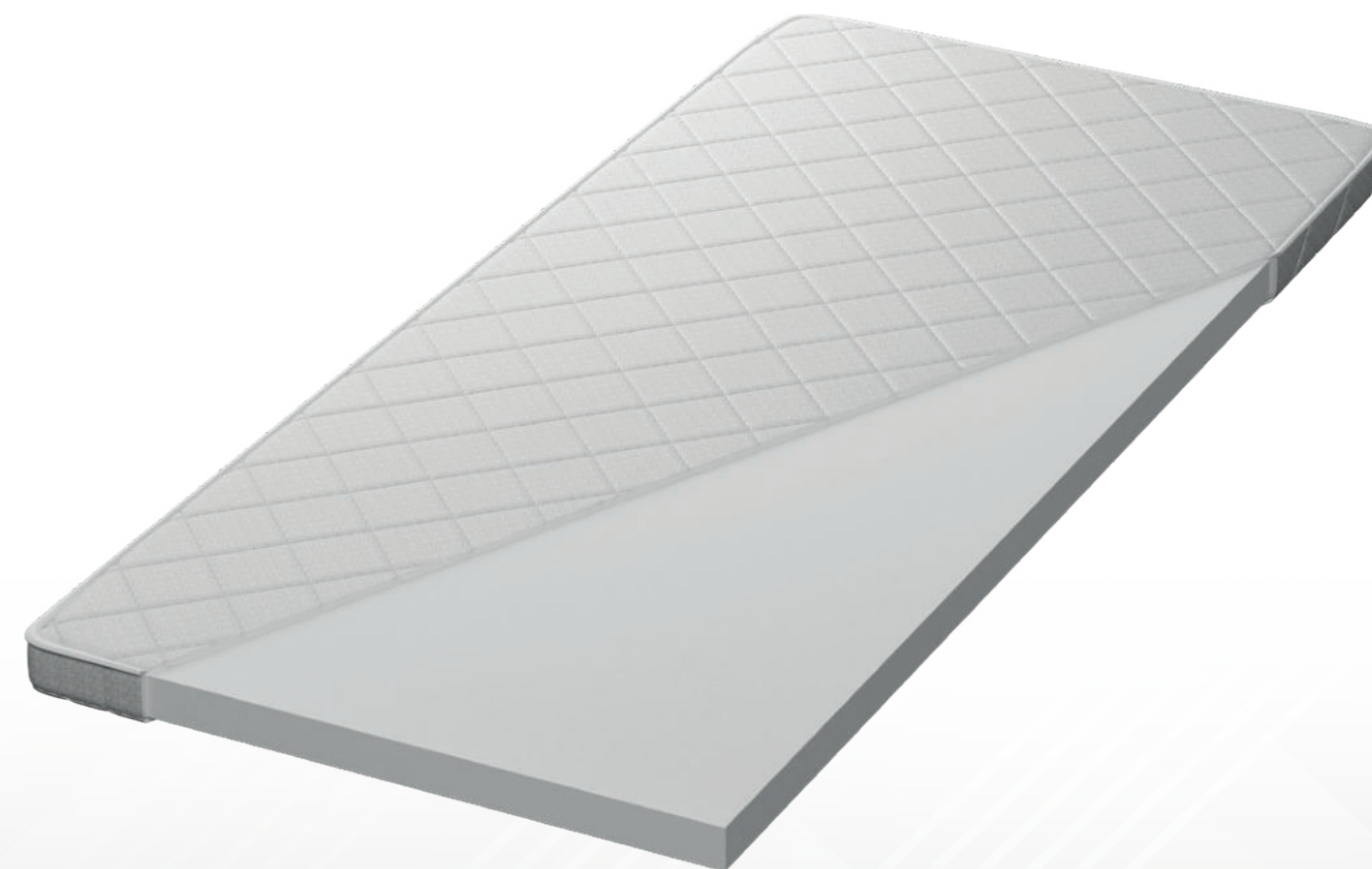

**PRZEZNACZONY DLA PRODUKTÓW:**

**M6** (60 gr/m<sup>2</sup>)

**M8** (60 gr/m<sup>2</sup>)

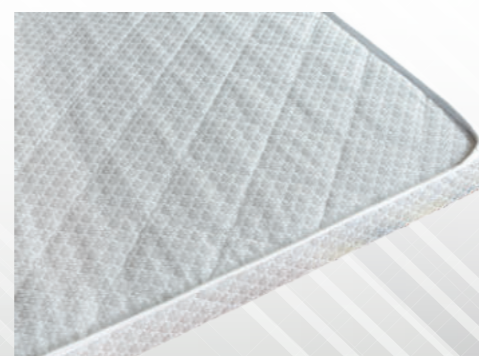



category  
Wallbeds

Zapraszamy do działu – łóżka w szafie

wallbed.pl





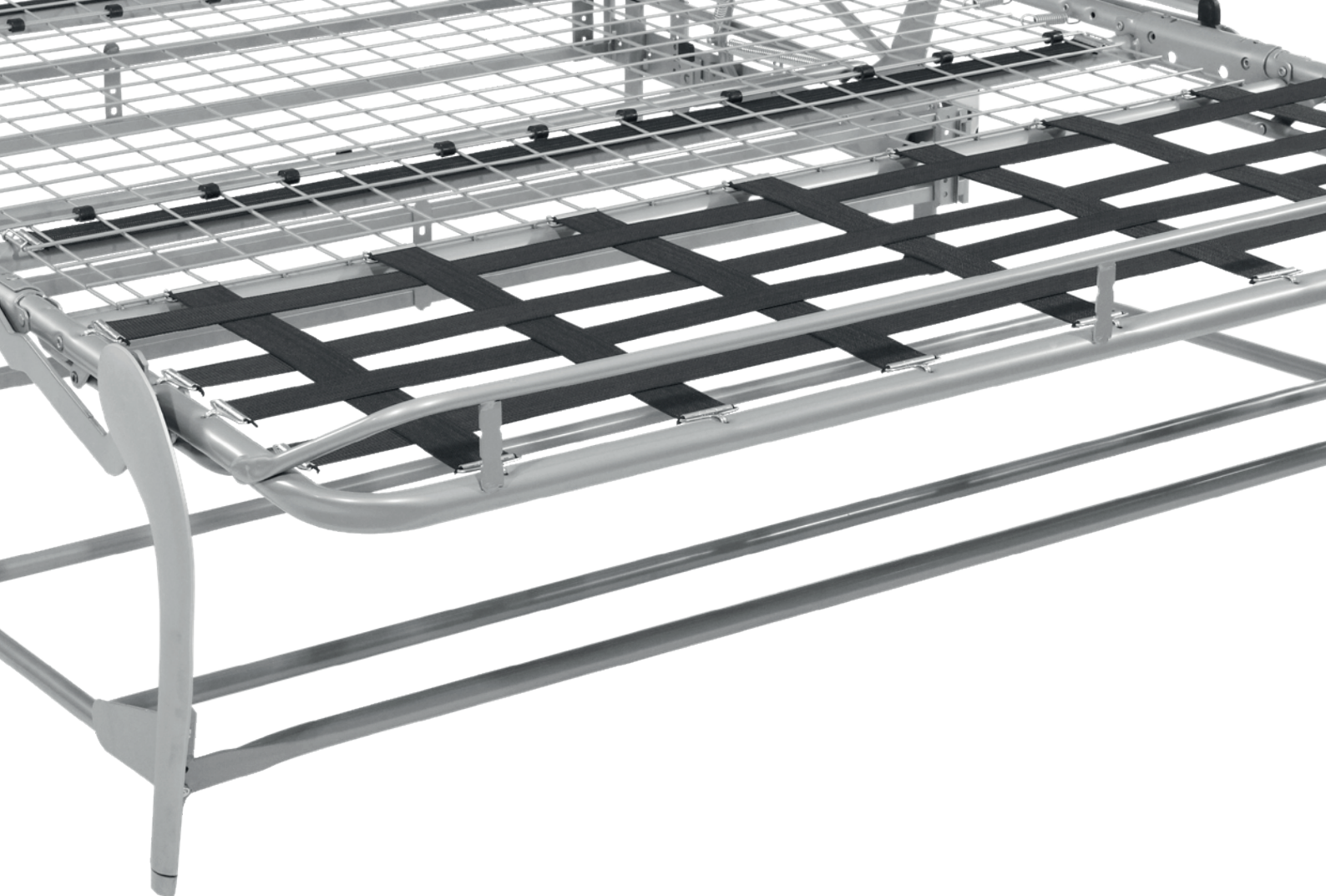

## Kontakt

tel: +48 (061) 811-22-83

[e-mail: biuro@drutex-concept.eu](mailto:biuro@drutex-concept.eu)

Zakład Produkcyjny  
ul. Starczanowska 1  
62-095 Murowana Goślina

[www.drutex-concept.eu](http://www.drutex-concept.eu)